



## ف

فتحة كابل الأمان 23

## م

مزود خدمة الإنترنت (ISP)

مزود خدمة الإنترنت 14

مشكلات الأجهزة

تشخيص 40

مشكلات البرامج 34

مشكلات الذاكرة

حل 33

مشكلات الطاقة، حل 29

مصباح نشاط محرك الأقراص الثابتة 20

مواقع الدعم

في جميع أنحاء العالم 53

مؤلف التلفاز 14

موصلات الجانب الأمامي 18

موصل الشبكة

الموقع 25

موصل واجهة الوسائط المتعددة فائقة الوضوح (HDMI) 24

مميزات البرامج 26

## و

وسائط استرداد النظام 48

## خ

- خدمة العملاء 52
- خيارات إعادة تثبيت النظام 43

## ر

- رسائل النظام 38
- رقم الصيانة 56

## ش

- شحن المنتجات
- للإرجاع أو الإصلاح 55

## ع

- عمليات الإرجاع بموجب الضمان 55
- عناوين البريد الإلكتروني
- للدعم الفني 53
- عناوين البريد الإلكتروني الخاصة بالدعم 53

## المنتجات

- المعلومات والشراء 54
- الموارد، العثور على المزيد 60
- المواصفات 62

## ب

- برامج التشغيل والتنزيلات 61
- برنامج DataSafe Local Backup للنسخ الاحتياطي المحلي للبيانات 45
- برنامج Dell Stage 27

## ت

- تسجيل الدخول إلى FTP، كمستخدم مجهول 53
- تعليمات
- الحصول على المساعدة والدعم 51

## ح

- حل المشكلات 29

# الفهرس

49 استعادة النسخ الأصلية للبيانات من Dell

44 استعادة النظام

26 الأقراص المضغوطة، تشغيل وإنشاء

14 الاتصال بالإنترنت

الاتصال بالشبكة

31 تصليح

الاتصال بشبكة لاسلكية 30

الاتصال بشركة Dell 56

الاتصال بشركة Dell عبر الإنترنت 58

التوصيل

14 بالإنترنت

7 شاشة العرض

10 كابل الشبكة الاختياري

60 العثور على مزيد من المعلومات

المشكلات، حل 27

## D

52 DellConnect

## U

USB 2.0

19 موصلات أمامية

24 موصلات خلفية

## W

Windows

34 معالج توافق البرامج

## ا

أداة استكشاف مشكلات الأجهزة وحلها 40

أقراص الفيديو الرقمية DVD، تشغيل وإنشاء 26

إمكانات الكمبيوتر 26

استعادة النسخ الأصلية للبيانات 49

## الملحق

### معلومات عن NOM، أو المعيار المكسيكي الرسمي (في المكسيك فقط)

تم توفير المعلومات التالية في الجهاز (الأجهزة) الموصوف في هذا المستند وفقاً لمتطلبات المعيار المكسيكي الرسمي (NOM):  
المستورد:

.Dell México S.A. de C.V

Paseo de la Reforma 2620 – Flat 11°

Col. Lomas Altas

.México, D.F 11950

رقم الطراز التنظيمي	النوع التنظيمي	جهد الإدخال	تردد الإدخال	تيار الإخراج المقدر
D06D	D06D001	115/230 فولت من التيار المتردد	50/60 هرتز	5 أمبير/1.8 أمبير 6 أمبير/3 أمبير

لمزيد من التفاصيل، يرجى قراءة معلومات السلامة الواردة مع الكمبيوتر الذي بحوزتك.

للحصول على معلومات إضافية حول أفضل ممارسات السلامة، راجع [www.dell.com/regulatory\\_compliance](http://www.dell.com/regulatory_compliance)

## بيئة تشغيل الكمبيوتر

أثناء عدم التشغيل	105 وحدة تسارع جاذبية لمدة 2 مللي ثانية مع تغير السرعة بمعدل 50 بوصة/ثانية (127 سم/ثانية)
أقصى حد للاهتزاز (باستخدام نطاق اهتزاز عشوائي يحاكي بيئة المستخدم):	
أثناء التشغيل	متوسط جذر تربيعي عشوائي للتسارع يبلغ 0.25
أثناء عدم التشغيل	متوسط جذر تربيعي عشوائي للتسارع يبلغ 2.20
الارتفاع (الحد الأقصى):	
أثناء التشغيل	من 15.2- إلى 3048 مترًا (من 50- إلى 10000 قدم)
التخزين	من 15.2- إلى 10668 متر (من 50- إلى 35000 قدم)
مستوى المواد الملوثة المحمولة جواً	G2 أو أقل كما يحدده معيار ISA- S71.04-1985

## بيئة تشغيل الكمبيوتر

نطاق درجة الحرارة:	من 10 إلى 35 درجة مئوية (من 50 إلى 95 درجة فهرنهايت)
التخزين	من -40 إلى 65 درجة مئوية (من -40 إلى 149 درجة فهرنهايت)
الرطوبة النسبية (الحد الأقصى)	من 20% إلى 80% (دون تكاثف)
الحد الأقصى للصدمات (في حالة التشغيل — تم قياسه أثناء تشغيل أداة Dell Diagnostics للتشخيصات على محرك الأقراص الثابتة وبذبذبة نصف موجة جيبيية مدتها 2 مللي ثانية، في حالة عدم التشغيل — تم قياسه بينما كان محرك الأقراص الثابتة في وضع الارتكاز العمودي وبذبذبة نصف موجة جيبيية مدتها 2 مللي ثانية):	
أثناء التشغيل	40 وحدة تسارع جاذبية لمدة 2 مللي ثانية مع تغير السرعة بمعدل 20 بوصة/ثانية (51 سم/ثانية)

## الاتصالات

مهايئ الشبكة	شبكة محلية (LAN) إيثرنت بسرعة 10/100/1000 على لوحة النظام
الخيارات اللاسلكية (اختيارية)	Wi-Fi
الأبعاد المادية	
الارتفاع	369 ملم (14.52 بوصة)
العرض	110 ملم (4.33 بوصة)
العمق	437 ملم (17.20 بوصة)
الوزن	7.50 كجم (16.53 رطلاً)

## الموصلات الخارجية

الصوت:

اللوحة الأمامية

موصل سماعات رأس/مكبرات  
صوت استريو واحد وموصل دخل  
ميكروفون واحد

اللوحة الخلفية

ثلاثة موصلات لدعم بطاقة الصوت  
channel 5.1

مهايئ الشبكة

موصل RJ45 واحد

USB

موصلان متوافقان مع USB 2.0  
على اللوحة الأمامية وستة على  
اللوحة الخلفية

VGA

موصل واحد ذو 15 فتحة

HDMI

موصل واحد به 19 سناً

قارئ بطاقات الوسائط

قارئ بطاقات يمكنه قراءة 8 أنواع  
بطاقات في فتحة واحدة

## البطارية

النوع

بطارية خلووية مصغرة من الليثيوم  
طراز CR-2032 بجهد كهربائي  
3 فولت

## الطاقة

مصدر الطاقة

القوة الكهربائية بالوات 250 وات

الجهد الكهربائي للإدخال

من 100 إلى 127 فولت من التيار  
المتردد/

من 200 إلى 240 فولت من التيار  
المتردد

تردد الإدخال

50/60 هرتز

تيار الإدخال

8 أمبير/4 أمبير



الصوت	
وحدة التحكم في الصوت	بطاقة الصوت channel 5.1 High Definition Audio المدمجة
بطاقات الفيديو	
وحدة التحكم في الفيديو	تخصيص الذاكرة الموحدة (UMA) Intel HD Graphics
البطاقات المنفصلة	بطاقة الرسومات AMD Radeon HD 6450
وحدة التحكم في الفيديو	بطاقة الرسومات AMD Radeon HD 6450
الموصلات الداخلية	
PCI Express x1	ثلاثة موصلات بها 36 سناً
PCI Express x16	موصل واحد به 164 سناً
SATA	أربع موصلات بها 7 سنون

الذاكرة	
موصلات وحدة الذاكرة	موصلان يمكن للمستخدم الوصول إليهما
سعات وحدة الذاكرة	1 جيجابايت و2 جيجابايت و4 جيجابايت
نوع الذاكرة	ذاكرة DDR3 بسرعة 1333 ميجاهرتز لا تدعم نظام تصحيح الأخطاء (ECC) فقط
الحد الأدنى لسعة الذاكرة	1 جيجابايت
الحد الأقصى للذاكرة	8 جيجابايت
سعات الذاكرة المتاحة	2 جيجابايت و3 جيجابايت و4 جيجابايت و6 جيجابايت و8 جيجابايت
 ملاحظة: للحصول على إرشادات حول ترقية الذاكرة، راجع دليل الخدمة على العنوان <a href="http://support.dell.com/manuals">support.dell.com/manuals</a> .	

## المواصفات

يوفر هذا القسم معلومات قد تحتاجها عند إعداد الكمبيوتر الذي بحوزتك وتحديث برامج التشغيل الخاصة به وترقيته.

**ملاحظة:** قد تختلف العروض باختلاف المنطقة. لمزيد من المعلومات المتعلقة بتهيئة جهاز الكمبيوتر الذي بحوزتك، راجع قسم معلومات مفصلة عن النظام في مركز الدعم الخاص بشركة Dell. لبدء تشغيل مركز الدعم الخاص بشركة Dell، انقر فوق **Start** (ابداً)  ← **All Programs** (كافة البرامج) ← **Dell** ← **Dell Support Center** (مركز الدعم الخاص بشركة Dell) ← **Launch Dell Support Center** (بدء تشغيل مركز الدعم الخاص بشركة Dell).



### محركات الأقراص

يمكن الوصول إليها من الداخل	فتحة إضافة واحدة مقاس 3.5 بوصة لمحرك الأقراص الثابتة SATA
يمكن الوصول إليها من الخارج	فتحة إضافة مقاس 5.25 بوصة لمحرك أقراص SATA DVD+/-RW / محرك أقراص Blu-ray Disc مجمّع يتم تحميله من خلال درج (اختياري) / محرك أقراص Blu-ray Disc قابل لإعادة الكتابة (اختياري)

### طراز الكمبيوتر

Dell Inspiron 620s

### المعالج

النوع	Intel Core i3
	Intel Core i5
	Intel Celeron
	Intel Pentium ثنائي المراكز

### مجموعة شرائح النظام

النوع Intel H61

## في حالة الحاجة إلى:

## راجع:

مستندات الأمان والمعلومات التنظيمية الواردة مع الكمبيوتر وراجع أيضًا الصفحة الرئيسية الخاصة بالتوافق مع الإشعارات التنظيمية على [www.dell.com/regulatory\\_compliance](http://www.dell.com/regulatory_compliance)

العثور على معلومات حول أفضل ممارسات السلامة للكمبيوتر الذي بحوزتك

مراجعة معلومات الضمان والبنود والشروط (الولايات المتحدة فقط) وإرشادات السلامة والمعلومات التنظيمية ومعلومات الهندسة البشرية والتصميم المريح للمستخدم واتفاقية ترخيص المستخدم النهائي

الجانب العلوي من الكمبيوتر  
"مركز الدعم الخاص بشركة Dell" في الصفحة 36

العثور على رقم الصيانة/رمز الخدمة السريعة - يتعين عليك استخدام رقم الصيانة لتعريف جهاز الكمبيوتر الذي بحوزتك على موقع الويب [support.dell.com](http://support.dell.com) أو للاتصال بالدعم الفني

[support.dell.com](http://support.dell.com)

البحث عن برامج التشغيل والتنزيلات والملفات التعريفية الوصول إلى الدعم الفني وتعليمات المنتج التحقق من حالة طلب الشراء الخاصة للمشتريات الجديدة العثور على حلول وأجوبة على الأسئلة الشائعة

تحديد مكان المعلومات للحصول على آخر التحديثات حول التغييرات الفنية التي تم إدخالها على الكمبيوتر الذي بحوزتك أو مواد مرجعية فنية متقدمة للفنيين أو المستخدمين المتمرسين

## العثور على المزيد من المعلومات والموارد

راجع:	في حالة الحاجة إلى:
"وسائط استرداد النظام" في الصفحة 48	إعادة تثبيت نظام التشغيل
"أداة Dell Diagnostics للتشخيصات" في الصفحة 40	تشغيل برنامج تشخيصي للكمبيوتر الذي بحوزتك
"موقع الويب الخاص بخدمة My Dell Downloads" في الصفحة 37	إعادة تثبيت برنامج النظام
<b>support.dell.com</b>	لمزيد من المعلومات حول نظام التشغيل Microsoft Windows ومزاياه
دليل الخدمة على موقع الويب <b>support.dell.com/manuals</b>	ترقية الكمبيوتر باستخدام مكونات جديدة أو إضافية، مثل محرك أقراص ثابتة جديد
 <b>ملاحظة:</b> في بعض الدول، قد يؤدي فتح الكمبيوتر واستبدال أجزاء منه إلى إبطال الضمان. لذا، تحقق من الضمان وسياسات إرجاع المنتجات قبل العمل داخل الكمبيوتر.	إعادة تركيب جزء تالف أو معيب أو استبداله



## الاتصال بشركة Dell

بالنسبة للعملاء في الولايات المتحدة الأمريكية، يُرجى الاتصال على  
800-999-3355 (800-WWW-DELL).

 **ملاحظة:** إذا لم يكن لديك اتصال نشط بالإنترنت، فيمكنك العثور على معلومات الاتصال على فاتورة الشراء أو كشف التعبئة أو الفاتورة أو كتيب منتجات Dell.

توفر Dell العديد من خيارات الدعم والخدمة القائمة على الهاتف والإنترنت. ويختلف مدى التوفر وفقاً للدولة والمنتج، وقد لا تتوفر بعض الخدمات في منطقتك.

للاتصال بشركة Dell للاستفسار عن مسائل متعلقة بالمبيعات أو الدعم الفني أو خدمة العملاء:

1. انتقل إلى العنوان [www.dell.com/ContactDell](http://www.dell.com/ContactDell).
2. حدد دولتك أو منطقتك.
3. حدد الخدمة أو ارتباط الدعم المناسب وفقاً لمتطلباتك.
4. اختر وسيلة الاتصال بشركة Dell الملائمة لك.

راجع مستندات نظام التشغيل الخاص بك لتحديد محتويات ملفات بدء تشغيل الكمبيوتر. وإذا كان الكمبيوتر متصلاً بطابعة، فقم بطباعة كل ملف. أو قم بتسجيل محتويات كل ملف قبل الاتصال بشركة Dell.

- رسالة الخطأ أو رمز إشارة التنبيه الصوتية أو الرمز التشخيصي:
- وصف المشكلة وإجراءات استكشاف المشكلات وحلها التي قمت بها:

تذكر أن تقوم بملء "قائمة فحص التشخيص" التالية. قم بتشغيل الكمبيوتر إن أمكن ذلك قبل الاتصال بشركة Dell للحصول على المساعدة واتصل من هاتف بجوار الكمبيوتر أو قريب منه. قد يُطلب منك كتابة بعض الأوامر على لوحة المفاتيح، أو إعداد معلومات تفصيلية أثناء العمليات، أو تجربة خطوات أخرى لاستكشاف المشكلات وحلها لا تتم إلا على الكمبيوتر نفسه. تأكد من وجود مستندات الكمبيوتر في متناول يدك.

#### قائمة فحص التشخيصات

- الاسم:
- التاريخ:
- العنوان:
- رقم الهاتف:
- رقم الصيانة ورمز الخدمة السريعة (موجودان على ملصق الجزء العلوي من الكمبيوتر):
- رقم تحويل المواد المرتجعة (إذا ما تم الحصول عليه من فني دعم Dell):
- نظام التشغيل المستخدم وإصداره:
- الأجهزة:
- بطاقات التمدد:
- هل أنت متصل بشبكة؟ نعم/لا
- الشبكة وإصدارها والمهايئ الخاص بها:
- البرامج وإصداراتها:

## قبل الاتصال

**ملاحظة:** يجب أن يكون رمز الخدمة السريعة في متناول يدك عندما تقوم بالاتصال. فهذا الرمز يساعد النظام الهاتفي لخدمة الدعم المشغل تلقائيًا من Dell على توجيه مكالمتك بشكل أكثر فعالية. كما قد تتم مطالبتك بإدخال "رقم الصيانة" الخاص بك (الموجود بالجانب العلوي من جهاز الكمبيوتر).

### تحديد موقع رقم الصيانة ورمز الخدمة السريعة

يمكن العثور على رقم الصيانة ورمز الخدمة السريعة للكمبيوتر الذي بحوزتك على الملصق الموجود بالجانب العلوي من جهاز الكمبيوتر.

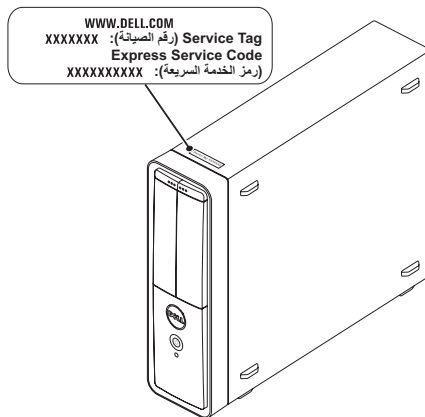



## إرجاع العناصر لإصلاحها بموجب الضمان أو رد ثمنها

يجب تحضير جميع العناصر التي سيتم إرجاعها، سواء لإصلاحها أو رد ثمنها، على النحو التالي:

**ملاحظة:** قبل إرجاع المنتج إلى Dell، تأكد من إجراء نسخ احتياطي لأية بيانات موجودة على محرك (محركات) الأقراص الثابتة وعلى أي جهاز تخزين آخر بالمنتج. وقم بإزالة جميع المعلومات السرية والخاصة والشخصية، وكذلك كل الوسائط القابلة للإزالة كالأقراص المضغوطة وبطاقات الوسائط. لا تتحمل Dell مسؤولية أي مما يتضمنه المنتج عند إعادتك له من معلومات سرية أو خاصة أو شخصية أو بيانات مفقودة أو تالفة أو وسائط قابلة للإزالة تالفة أو مفقودة.

1. اتصل بشركة Dell للحصول على رقم تحويل المواد المرتجعة، وكتب الرقم بشكل واضح وبارز على صندوق التغليف من الخارج. لمعرفة رقم الهاتف الذي يمكنك الاتصال به من منطقتك، راجع "الاتصال بشركة Dell" في الصفحة 58.

2. أرفق مع الصندوق نسخة من الفاتورة وخطابًا يوضح سبب الإرجاع.

3. قم بإرفاق نسخة من "قائمة فحص التشخيصات" (راجع "قائمة فحص التشخيصات" في الصفحة 57)، مع توضيح الاختبارات التي أجريتها إلى جانب أية رسائل خطأ ظهرت عند استخدام أداة Dell Diagnostics للتشخيصات (راجع "أداة Dell Diagnostics للتشخيصات" في الصفحة 40).

4. قم بإرفاق أية ملحقات تخص العنصر (العناصر) الذي تقوم بإرجاعه (كابل مهائى التيار المتردد والبرامج والأدلة وما إلى ذلك) إذا كان الإرجاع سيتم بغرض رد الثمن.

5. قم بتغليف المعدات التي ستقوم بإرجاعها باستخدام مواد التغليف الأصلية (أو مواد مكافئة لها).

**ملاحظة:** ستتحمل مسؤولية سداد مصاريف الشحن. كما تتحمل مسؤولية تأمين أي منتج يتم إرجاعه، وكذلك فانت مسؤول في حالة فقدانه أثناء شحنه إلى Dell. ولا يسمح بأنظمة الدفع عند التسليم (C.O.D).

**ملاحظة:** لن يتم قبول المرتجعات التي لا تلتزم بأي من المتطلبات السابقة في مركز الاستلام التابع لشركة Dell وسيتم إرجاعها إليك.

## خدمة حالة طلب الشراء المشغلة

### تلقائياً

للتحقق من حالة أي من منتجات Dell التي طلبت شراءها، يمكنك زيارة موقع الويب [support.dell.com](http://support.dell.com) أو الاتصال بخدمة حالة طلب الشراء المشغلة تلقائياً. ويطالبك أحد التسجيلات بالمعلومات اللازمة لتحديد موقع طلبك والإخبار عنه.

إذا كانت لديك أية مشكلة بشأن طلب الشراء الخاص بك، كفقْد بعض الأجزاء أو وصول أجزاء غير مطلوبة أو فاتورة غير صحيحة، فاتصل بشركة Dell للاستعانة بدعم العملاء. واجعل الفاتورة أو كشف التعبئة في متناول يدك عند الاتصال.

لمعرفة رقم الهاتف الذي يمكنك الاتصال به من منطقتك، راجع "الاتصال بشركة Dell" في الصفحة 58.

## معلومات المنتج

إذا كنت بحاجة إلى معلومات حول المنتجات الإضافية التي توفرها Dell، أو كنت ترغب في تقديم طلب شراء، فتفضل بزيارة موقع الويب [www.dell.com](http://www.dell.com). للحصول على رقم الهاتف للاتصال بمنطقتك أو للتحدث إلى أحد متخصصي المبيعات، راجع "الاتصال بشركة Dell" في صفحة 58.

## عناوين البريد الإلكتروني لدعم Dell

mobile\_support@us.dell.com •

support@us.dell.com •

la-techsupport@dell.com • (دول أمريكا اللاتينية

والبحر الكاريبي فقط)

apsupport@dell.com • (دول آسيا/الدول المطلة على

المحيط الهادئ فقط)

## عناوين البريد الإلكتروني لقسم التسويق والمبيعات

### بشركة Dell

apmarketing@dell.com • (دول آسيا/الدول المطلة

على المحيط الهادئ فقط)

sales\_canada@dell.com • (كندا فقط)

## بروتوكول نقل الملفات (FTP) دون اسم مستخدم

### وكلمة مرور

ftp.dell.com •

تسجيل الدخول كمستخدم: anonymous، واستخدم عنوان

بريدك الإلكتروني ككلمة مرور.

## الخدمات عبر الإنترنت

يمكنك التعرف على المنتجات والخدمات التي تقدمها Dell على مواقع الويب التالية:

www.dell.com •

www.dell.com/ap • (دول آسيا/الدول المطلة على

المحيط الهادئ فقط)

www.dell.com/jp • (اليابان فقط)

www.euro.dell.com • (أوروبا فقط)

www.dell.com/la • (دول أمريكا اللاتينية والبحر

الكاريبي)

www.dell.ca • (كندا فقط)

يمكنك الوصول إلى خدمة الدعم من Dell عبر مواقع الويب

وعناوين البريد الإلكتروني التالية:

## مواقع الويب لدعم Dell

support.dell.com •

support.jp.dell.com • (اليابان فقط)

support.euro.dell.com • (أوروبا فقط)

supportapj.dell.com • (دول آسيا المطلة على المحيط

الهادئ فقط)

## DellConnect

إن DellConnect عبارة عن أداة بسيطة للوصول عبر الإنترنت تتيح لأي عضو من فريق الدعم والخدمات في شركة Dell إمكانية الوصول إلى الكمبيوتر الخاص بك من خلال اتصال يدعم النطاق الواسع وتشخيص المشكلة التي يواجهها الكمبيوتر وإصلاحها، وذلك كله تحت إشرافك. لمزيد من المعلومات، تفضل بزيارة موقع الويب [www.dell.com/DellConnect](http://www.dell.com/DellConnect).

## الدعم الفني وخدمة العملاء

تتوفر خدمة الدعم من Dell من أجل الإجابة على أسئلتك المتعلقة بأجهزة Dell. ويستخدم فريق الدعم لدينا تشخيصات قائمة على الكمبيوتر لتزويدك بإجابات سريعة ودقيقة. للاتصال بخدمة الدعم من Dell، راجع "قبل الاتصال" في الصفحة 56، ثم راجع معلومات الاتصال الخاصة بمنطقتك أو انتقل إلى موقع [support.dell.com](http://support.dell.com).

## الوصول إلى التعليمات

إذا واجهت مشكلة تتعلق بالكمبيوتر، فيمكنك إكمال الخطوات التالية لتشخيص المشكلة واستكشافها وحلها:

1. راجع "حل المشكلات" في صفحة 29 للحصول على المعلومات والإجراءات الخاصة بالمشكلة التي يواجهها الكمبيوتر لديك.
2. راجع "تشخيصات Dell" في صفحة 40 لمعرفة الإجراءات الخاصة بكيفية تشغيل تشخيصات Dell.
3. املاً "قائمة فحص التشخيصات" في صفحة 57.
4. استخدم المجموعة الشاملة من خدمات Dell الفورية عبر الإنترنت المتاحة على موقع الدعم الخاص بشركة Dell على الويب ([support.dell.com](http://support.dell.com)) للحصول على تعليمات حول إجراء التنبؤ واستكشاف المشكلات وحلها. راجع "الخدمات المتوفرة عبر الإنترنت" بصفحة 53 للحصول على قائمة أكثر شمولية بخدمات دعم Dell المتوفرة عبر الإنترنت.

5. إذا لم تساعد الخطوات السابقة على حل المشكلة، فراجع "قبل الاتصال" في الصفحة 56.

 **ملاحظة:** اتصل بقسم الدعم التابع لشركة Dell من هاتف قريب من الكمبيوتر أو بجانبه حتى يتمكن فريق الدعم من مساعدتك في أية إجراءات ضرورية.

 **ملاحظة:** قد لا يكون نظام "رمز الخدمة السريعة" من Dell متوفرًا في جميع الدول.

عندما يطالبك نظام الهاتف الآلي من Dell بذلك، أدخل "رمز الخدمة السريعة" الخاص بجهازك ليتم توجيه المكالمة مباشرة إلى موظف الدعم المناسب. إذا لم يكن لديك "رمز الخدمة السريعة"، فقم بفتح مجلد **ملحقات Dell** وانقر نقرًا مزدوجًا فوق رمز الخدمة السريعة واتبع الإرشادات.

 **ملاحظة:** لا تتوفر بعض الخدمات دائمًا في جميع المواقع خارج الولايات الأمريكية الموجودة بقارة أمريكا الشمالية. لذا، اتصل بمندوب Dell المحلي للحصول على معلومات حول مدى توفر هذه الخدمات.

3. حدد **Repair Your Computer** (إصلاح جهاز الكمبيوتر).  
يظهر الإطار **System Recovery Options** (خيارات استرداد النظام).
4. حدد أحد تخطيطات لوحة المفاتيح وانقر فوق **Next** (التالي).
5. للوصول إلى خيارات الاسترداد، قم بتسجيل الدخول كمستخدم محلي. أما للوصول إلى سطر الأوامر، فاكتب **administrator** (مسؤول) في حقل **User Name** (اسم المستخدم) ثم انقر فوق **OK** (موافق).
6. انقر فوق **Dell Factory Image Restore** (استعادة النسخ الأصلية للبيانات من Dell).  
تظهر شاشة الترحيب الخاصة بـ **Dell Factory Image Restore** (استعادة النسخ الأصلية للبيانات من Dell).
- ملاحظة:** وفقاً للتهيئة التي حددتها، قد تحتاج إلى تحديد **Dell Factory Tools** (أدوات المصنع من Dell)، ثم **Dell Factory Image Restore** (استعادة النسخ الأصلية للبيانات من Dell).
7. انقر فوق **Next** (التالي).  
تظهر شاشة **Confirm Data Deletion** (تأكيد حذف البيانات).
- ملاحظة:** إذا كنت لا ترغب في المتابعة باستخدام الخيار **Factory Image Restore** (استعادة النسخ الأصلية للبيانات)، فانقر فوق **Cancel** (الغاء).
8. حدد مربع الاختيار لتأكيد رغبتك في متابعة إعادة تهيئة محرك الأقراص الثابتة واستعادة برامج النظام إلى حالة المصنع، ثم انقر فوق **Next** (التالي).
- تبدأ عملية الاستعادة وقد يستغرق استكمالها خمس دقائق أو أكثر. تظهر رسالة عند استعادة نظام التشغيل والتطبيقات المثبتة في المصنع إلى حالة المصنع.
9. انقر فوق **Finish** (إنهاء) لإعادة تشغيل الكمبيوتر.

لا تلجأ إلى استخدام خيار Dell Factory Image Restore (استعادة النسخ الأصلية للبيانات من Dell) إلا كوسيلة أخيرة لاستعادة نظام التشغيل. يؤدي هذا الخيار إلى استعادة محرك الأقراص الثابتة إلى حالة التشغيل التي كان عليها عند شراء الكمبيوتر. يتم حذف أية برامج أو ملفات تمت إضافتها بعد استلام الكمبيوتر — بما في ذلك ملفات البيانات — بشكل دائم من محرك الأقراص الثابتة. وتتضمن ملفات البيانات المستندات وجدول البيانات ورسائل البريد الإلكتروني والصور الفوتوغرافية الرقمية وملفات الموسيقى وما إلى ذلك. قم بإنشاء نسخ احتياطية لجميع البيانات قبل استخدام الخيار Dell Factory Image Restore (استعادة النسخ الأصلية للبيانات من Dell) إذا أمكن ذلك.

## بدء تشغيل خيار Dell Factory Image Restore (استعادة النسخ الأصلية للبيانات من Dell)

1. ابدأ تشغيل الكمبيوتر.
2. عند ظهور شعار DELL، اضغط على المفتاح <F8> عدة مرات للوصول إلى إطار **Advanced Boot Options** (خيارات التمهيد المتقدمة).

**ملاحظة:** إذا انتظرت لفترة طويلة وظهر شعار نظام التشغيل، فتابع الانتظار حتى تشاهد سطح مكتب نظام التشغيل Microsoft Windows، ثم قم بإيقاف تشغيل الكمبيوتر وأعد المحاولة.

## استعادة النسخ الأصلية للبيانات من

Dell

**تنبيه:** يؤدي استخدام الخيار Dell Factory Image Restore (استعادة النسخ الأصلية للبيانات من Dell) من أجل استعادة نظام التشغيل إلى حذف جميع البيانات الموجودة على محرك الأقراص الثابتة بشكل دائم وإزالة أية برامج أو برامج تشغيل تم تثبيتها بعد استلامك للكمبيوتر. لذا فإن أمكن ذلك، فعليك بإنشاء نسخة احتياطية من البيانات قبل اللجوء إلى استخدام هذا الخيار. لا تلجأ لاستخدام الخيار Dell Factory Image Restore (استعادة النسخ الأصلية للبيانات من Dell) إلا إذا لم يساعد الخيار System Restore (استعادة النظام) على حل مشكلة نظام التشغيل التي تواجهها.

**ملاحظة:** قد لا يتوفر خيار Dell Factory Image Restore (استعادة النسخ الأصلية للبيانات من Dell) في دول بعينها أو على أجهزة كمبيوتر معينة.

**ملاحظة:** إذا لم يكن الخيار Dell Factory Image Restore (استعادة النسخ الأصلية للبيانات من Dell) متوفرًا على الكمبيوتر الذي بحوزتك، فاستخدم تطبيق DataSafe Local Backup للنسخ الاحتياطي المحلي للبيانات من Dell (راجع "تطبيق DataSafe Local Backup للنسخ الاحتياطي المحلي للبيانات من Dell" في الصفحة 45) لاستعادة نظام التشغيل.

## وسائط استرداد النظام

△ تنبيه: رغم أن وسائط استرداد النظام تم تصميمها خصيصًا للاحتفاظ بملفات البيانات على الكمبيوتر، إلا أنه يوصى بنسخ ملفات البيانات الخاصة بك احتياطيًا قبل استخدام وسائط استرداد النظام.

ويمكنك استخدام وسائط استرداد النظام، التي تم إنشاؤها باستخدام تطبيق DataSafe Local Backup للنسخ الاحتياطي المحلي للبيانات من Dell، لاستعادة محرك الأقراص الثابتة إلى الحالة التشغيلية التي كان عليها عند شرائك للكمبيوتر مع الاحتفاظ بملفات البيانات.

استخدم وسائط استرداد النظام في حالة:

- عطل في نظام التشغيل يحول دون استخدام خيارات الاسترداد التي تم تثبيتها على الكمبيوتر.
- عطل بمحرك الأقراص الثابتة يحول دون استرداد البيانات.

لاستعادة نظام التشغيل والبرامج المثبتة في المصنع بواسطة Dell على الكمبيوتر لديك باستخدام وسائط استرداد النظام:

1. أدخل قرص استرداد النظام أو وحدة USB وأعد تشغيل الكمبيوتر.
2. عند ظهور شعار DELL، اضغط على <F12> فورًا.  **ملاحظة:** إذا انتظرت لفترة طويلة وظهر شعار نظام التشغيل، فتابع الانتظار حتى تشاهد سطح مكتب نظام التشغيل Microsoft Windows، ثم قم بإيقاف تشغيل الكمبيوتر وأعد المحاولة.
3. حدد جهاز التمهيد المناسب من القائمة واضغط على المفتاح <Enter>.
4. اتبع الإرشادات التي تظهر على الشاشة.



ويوفر الإصدار Professional من تطبيق DataSafe Local Backup للنسخ الاحتياطي المحلي للبيانات من Dell مزايًا إضافية تتيح لك ما يلي:

- إنشاء نسخة احتياطية من محتويات الكمبيوتر واستعادته بناءً على أنواع الملفات
- نسخ الملفات احتياطيًا إلى جهاز تخزين محلي
- جدولة النسخ الاحتياطية التلقائية

للترقية إلى الإصدار Professional من تطبيق DataSafe Local Backup للنسخ الاحتياطي المحلي للبيانات من Dell:

1. انقر نقرًا مزدوجًا فوق رمز تطبيق DataSafe Local Backup للنسخ الاحتياطي المحلي للبيانات من Dell  في منطقة الإخطارات على سطح المكتب لديك.
2. انقر فوق **UPGRADE NOW!** (ترقية الآن!).
3. اتبع الإرشادات التي تظهر على الشاشة.

6. حدد **Dell DataSafe Restore and Emergency Backup** (استعادة البيانات باستعمال خدمة DataSafe Backup من Dell والنسخ الاحتياطي في حالة الطوارئ) من القائمة **System Recovery Options** (خيارات استرداد النظام) واتبع الإرشادات التي تظهر على الشاشة.

 **ملاحظة:** قد تستغرق عملية الاستعادة ساعة أو أكثر بناءً على حجم البيانات المطلوب استعادتها.

 **ملاحظة:** لمزيد من المعلومات، راجع المقال رقم 353560 بقاعدة المعارف على العنوان [support.dell.com](http://support.dell.com).

## الترقية إلى الإصدار Professional من تطبيق DataSafe Local Backup للنسخ الاحتياطي المحلي للبيانات من Dell

 **ملاحظة:** قد يكون الإصدار Professional من تطبيق DataSafe Local Backup للنسخ الاحتياطي المحلي للبيانات من Dell مثبتًا على الكمبيوتر الذي بحوزتك، وذلك إذا كنت قد طلبته وقت الشراء.

## الإصدار Basic من تطبيق DataSafe Local Backup للنسخ الاحتياطي المحلي للبيانات من Dell

لاستعادة نظام التشغيل والبرامج المثبتة في المصنع بواسطة Dell مع الاحتفاظ بملفات البيانات:

1. أوقف تشغيل الكمبيوتر.
2. افصل جميع الأجهزة (محرك أقراص USB والطابعة وما إلى ذلك) المتصلة بالكمبيوتر وقم بإزالة أية مكونات مادية داخلية تمت إضافتها حديثًا.
3. قم بتشغيل الكمبيوتر.
4. عند ظهور شعار DELL، اضغط على المفتاح <F8> عدة مرات للوصول إلى إطار **Advanced Boot Options** (خيارات التمهيد المتقدمة).

**ملاحظة:** إذا انتظرت لفترة طويلة وظهر شعار نظام التشغيل، فتابع الانتظار حتى تشاهد سطح مكتب نظام التشغيل Microsoft Windows، ثم قم بإيقاف تشغيل الكمبيوتر وأعد المحاولة.

5. حدد **Repair Your Computer** (إصلاح الكمبيوتر).

**ملاحظة:** قد لا يتوفر تطبيق DataSafe Local Backup للنسخ الاحتياطي المحلي للبيانات من Dell في جميع المناطق.

**ملاحظة:** إذا لم يكن تطبيق DataSafe Local Backup للنسخ الاحتياطي المحلي للبيانات من Dell متوفرًا على الكمبيوتر الذي بحوزتك، فاستخدم خيار Dell Factory Image Restore (استعادة النسخ الأصلية للبيانات من Dell) (راجع "استعادة النسخ الأصلية للبيانات من Dell" في الصفحة 49) لاستعادة نظام التشغيل.

ويمكنك استخدام تطبيق DataSafe Local Backup للنسخ الاحتياطي المحلي للبيانات من Dell لاستعادة محرك الأقراص الثابتة إلى الحالة التشغيلية التي كان عليها عند شرائك للكمبيوتر، وذلك مع الاحتفاظ بملفات البيانات.

يتيح لك تطبيق DataSafe Local Backup للنسخ الاحتياطي المحلي للبيانات من Dell ما يلي:

- إنشاء نسخة احتياطية لمحتويات الكمبيوتر واسترداده إلى حالة تشغيلية سابقة
- إنشاء وسائط استرداد النظام (راجع "إنشاء وسائط استرداد النظام (موصى به)" في الصفحة 13)

## تطبيق DataSafe Local Backup للنسخ الاحتياطي المحلي للبيانات من Dell

### التراجع عن آخر استعادة للنظام

ملاحظة: قبل التراجع عن آخر عملية لاستعادة النظام، قم بحفظ جميع الملفات المفتوحة وإغلاقها وإنهاء أية برامج مفتوحة. ولا تقم بتغيير أية ملفات أو برامج أو فتحها أو حذفها حتى تكتمل عملية استعادة النظام.

تنبيه: إن استخدام تطبيق DataSafe Local Backup للنسخ الاحتياطي المحلي للبيانات من Dell من أجل استعادة نظام التشغيل يتسبب في الإزالة النهائية لأية برامج أو برامج تشغيل تم تثبيتها بعد استلامك للكمبيوتر. لذا، قم بإتشاء وسائط النسخ الاحتياطي للتطبيقات التي تحتاج إلى تثبيتها على الكمبيوتر الذي بحوزتك قبل استخدام تطبيق DataSafe Local Backup للنسخ الاحتياطي المحلي للبيانات من Dell. لا تستخدم تطبيق DataSafe Local Backup للنسخ الاحتياطي المحلي للبيانات من Dell إلا إذا لم يساعد خيار System Restore (استعادة النظام) على حل مشكلة نظام التشغيل التي تواجهها.

تنبيه: على الرغم من أنه تم تصميم تطبيق DataSafe Local Backup للنسخ الاحتياطي المحلي للبيانات من Dell للحفاظ على ملفات البيانات الموجودة على جهاز الكمبيوتر الذي بحوزتك، فإننا نوصي بأن تقوم بإجراء نسخ احتياطي لملفات البيانات قبل استخدام تطبيق DataSafe Local Backup للنسخ الاحتياطي المحلي للبيانات من Dell.

1. انقر فوق **Start** (أبدأ) .

2. في مربع البحث، اكتب System Restore (استعادة النظام) واضغط على المفتاح <Enter>.

3. انقر فوق **Undo my last restoration** (التراجع عن آخر استعادة) ثم انقر فوق **Next** (التالي).

## استعادة النظام

توفر أنظمة التشغيل Microsoft Windows خيار System Restore (استعادة النظام) الذي يتيح لك إمكانية إرجاع الكمبيوتر إلى حالة تشغيل سابقة (دون التأثير على ملفات البيانات) وذلك إذا كانت التغييرات التي طرأت على الأجهزة أو البرامج أو غيرها من إعدادات النظام قد تركت الكمبيوتر في حالة تشغيلية غير مرغوب بها. وذلك علمًا بأنه يمكن الرجوع بشكل كامل في أية تغييرات يتم إجراؤها على الكمبيوتر باستخدام الخيار System Restore (استعادة النظام).

⚠ تنبيه: قم بإنشاء نُسخ احتياطية من ملفات البيانات الخاصة بك بشكل دوري. وذلك لأن الخيار System Restore (استعادة النظام) لا يعمل على مراقبة ملفات البيانات الخاصة بك أو استردادها.

## بدء تشغيل خيار System Restore (استعادة النظام)

1. انقر فوق **Start** (ابدأ) .
2. في مربع البحث، اكتب System Restore (استعادة النظام) واضغط على المفتاح <Enter>.

**ملاحظة:** قد يظهر إطار **User Account Control** (التحكم في حساب المستخدم). إذا كنت مسؤولاً عن الكمبيوتر، فانقر فوق **Continue** (متابعة) وإلا، فاتصل بالمسؤول لمتابعة تنفيذ الإجراء المطلوب.

3. انقر فوق **Next** (التالي) واتبع الإرشادات التي تظهر على الشاشة.

إذا لم يساعد خيار System Restore (استعادة النظام) على حل المشكلة، فيمكنك التراجع عن آخر عملية استعادة نظام قمت بها.

## استعادة نظام التشغيل

يمكنك استعادة نظام التشغيل على الكمبيوتر باستخدام أي من الخيارات التالية:

△ تنبيه: يؤدي استخدام ميزة **Dell Factory Image Restore** (استعادة النسخ الأصلية للبيانات من Dell) أو قرص **Operating System (نظام التشغيل)** لاستعادة نظام التشغيل إلى حذف جميع ملفات البيانات نهائيًا من الكمبيوتر. فإذا أتيح لك ذلك، فقم بإجراء نسخ احتياطي لملفات البيانات لديك قبل استخدام هذه الخيارات.

الخيار	الاستخدام
استعادة النظام	كحل أول
تطبيق Dell DataSafe Local Backup للنسخ الاحتياطي المحلي للبيانات	عند فشل الخيار System Restore (استعادة النظام) في حل المشكلة
وسائط استرداد النظام	عندما يحول عطل نظام التشغيل دون استخدام الخيار System Restore (استعادة النظام) وتطبيق DataSafe Local Backup للنسخ الاحتياطي المحلي للبيانات
	عند تثبيت البرامج المثبتة مسبقًا في المصنع بواسطة Dell على محرك أقراص ثابتة تم تركيبه حديثًا
Dell Factory Image Restore (استعادة النسخ الأصلية للبيانات من Dell)	لاستعادة الكمبيوتر إلى الحالة التشغيلية التي كان عليها عندما استلمت الكمبيوتر
قرص <b>Operating System (نظام التشغيل)</b>	لإعادة تثبيت نظام التشغيل فقط على الكمبيوتر

ملاحظة: قد لا يتم إرفاق قرص **Operating System (نظام التشغيل)** مع الكمبيوتر.



5. انقر فوق **Exit** (إنهاء) لإعادة تشغيل الكمبيوتر.

## بدء أداة PC Checkup لفحص الكمبيوتر من Dell

تقوم أداة PC Checkup لفحص الكمبيوتر من Dell بفحص أجهزة الكمبيوتر لديك واختبارها. فهي توفر التصحيحات المؤتمتة لمشكلات التهيئة الشائعة.

1. انقر فوق **Start** (ابدأ)  ← **All Programs** ← **Dell** ← **Dell Support Center** (كافة البرامج) ← **Launch Dell** (مركز الدعم الخاص بشركة Dell) ← **Support Center** (بدء تشغيل مركز الدعم الخاص بشركة Dell).

2. حدد الاختبار الذي ترغب في تشغيله واتبع الإرشادات التي تظهر على الشاشة.

 **ملاحظة:** إذا ظهر خطأ بعد اكتمال الاختبارات، فلاحظ الجهاز (الأجهزة) والاختبار (الاختبارات) الذي فشلت هذه الأداة في اجتيازه. اتصل بشركة Dell (راجع "الاتصال بشركة Dell" في الصفحة 58) للحصول على المساعدة.

3. قم بإغلاق الإطار للخروج من أداة PC Checkup لفحص الكمبيوتر.

إذا فشل أحد الأجهزة في تخطي اختبار ماء، يتوقف الاختبار ويطلق الكمبيوتر إشارات تنبيه صوتية. لذا، قم بتدوين رمز (رموز) الخطأ الذي يظهر على الشاشة واتصل بشركة Dell (راجع "الاتصال بشركة Dell" في الصفحة 58) للحصول على المساعدة.

- لإيقاف عملية التقييم المعزز للنظام قبل بدء التشغيل (ePSA) وإعادة تشغيل الكمبيوتر، اضغط على <n>.
- للمتابعة للاختبار التالي، اضغط على <y>.
- لإعادة تشغيل اختبار فشل، اضغط على <r>.

في حالة اكتمال عملية التقييم المعزز للنظام قبل بدء التشغيل (ePSA) بنجاح، سوف تظهر الرسالة التالية "Do you want to run the remaining memory tests? This will take about 30 minutes or more. Do you want to continue? (Recommend)" (هل ترغب في إجراء اختبارات الذاكرة المتبقية؟ سيستغرق هذا الأمر حوالي 30 دقيقة أو أكثر. هل ترغب في المتابعة؟ (موصى به)).

إذا واجهتك أية مشكلات تتعلق بالذاكرة، فاضغط على <y>، وإلا فاضغط على <n>. يتم عرض الرسالة التالية: "Enhanced Pre-boot System Assessment complete" (اكتمال عملية التقييم المعزز للنظام قبل بدء التشغيل).

## بدء تشغيل أداة Dell ePSA Diagnostics للتشخيصات

تقوم أداة التقييم المعزز للنظام قبل بدء التشغيل (ePSA) باختبار الأجهزة مثل لوحة النظام ولوحة المفاتيح والشاشة والذاكرة ومحرك الأقراص الثابتة وما إلى ذلك.

1. قم بتشغيل الكمبيوتر (أو إعادة تشغيله).
  2. عند ظهور شعار DELL، اضغط على <F12> فورًا.
-  **ملاحظة:** إذا انتظرت لفترة طويلة وظهر شعار نظام التشغيل، فتابع الانتظار حتى تشاهد سطح مكتب نظام التشغيل Microsoft Windows، ثم قم بإيقاف تشغيل الكمبيوتر وأعد المحاولة.

3. اختر **Diagnostics** (تشخيصات) من قائمة التمهيد ثم اضغط على المفتاح <Enter>.
4. اتبع الإرشادات التي تظهر على الشاشة.

## أداة Dell Diagnostics للتشخيصات

إذا واجهت مشكلة في الكمبيوتر الذي بحوزتك، فقم بإجراء الفحوصات المذكورة في قسم "مشكلات البرامج وعدم الاستجابة" في الصفحة 34 وقم بتشغيل أداة Dell Diagnostics للتشخيصات قبل الاتصال بشركة Dell للحصول على المساعدة الفنية.

تأكد من ظهور الجهاز الذي تريد اختباره في الأداة المساعدة لإعداد النظام ومن أنه نشط. وللوصول إلى الأداة المساعدة لإعداد النظام (BIOS)، قم بتشغيل (أو أعد تشغيل) جهاز الكمبيوتر لديك واضغط على <F2> عند ظهور شعار DELL.

## أداة استكشاف مشكلات الأجهزة وحلها

إذا لم يتم اكتشاف أحد الأجهزة أثناء إعداد نظام التشغيل أو إذا تم اكتشافه لكن تمت تهيئته بشكل غير صحيح، فيمكنك استخدام أداة استكشاف مشكلات الأجهزة وحلها من أجل حل مشكلة عدم التوافق.

لبدء تشغيل أداة استكشاف مشكلات الأجهزة وحلها:

1. انقر فوق **Start** (ابدأ)  ← **Help and Support** (التعليمات والدعم).
2. اكتب hardware troubleshooter (أداة استكشاف مشكلات الأجهزة وحلها) في حقل البحث واضغط على <Enter> لبدء البحث.
3. في نتائج البحث، حدد الخيار الذي يقدم أفضل وصف للمشكلة التي تواجهها واتبع باقي خطوات استكشاف المشكلات وحلها.



**USB over current error** (خطأ ارتفاع التيار بجهاز USB) — افصل جهاز USB. يحتاج جهاز USB الخاص بك إلى مزيد من الطاقة ليعمل بشكل صحيح. استخدم مصدر طاقة خارجيًا لتوصيل جهاز USB أو إذا كان جهازك يحتوي على كابل USB، فقم بتوصيل كل منهما.

**CAUTION - Hard Drive SELF MONITORING SYSTEM** has reported that a parameter has exceeded its normal operating range. Dell recommends that you back up your data regularly. A parameter out of range may or may not indicate a potential hard drive problem (تنبيه - اكتشف "نظام المراقبة الذاتية" لمحرك الأقراص الثابتة أن إحدى المعاملات قد تجاوزت نطاق التشغيل الطبيعي المحدد لها. تنصح Dell بأن تقوم بإنشاء نسخة احتياطية من بياناتك بانتظام. قد يشير وجود معامل تجاوز نطاق التشغيل إلى احتمال وجود مشكلة بمحرك الأقراص الثابتة أو قد لا يشير إلى ذلك) — حدث خطأ في تقنية المراقبة الذاتية والتحليل وإعداد التقارير (S.M.A.R.T)، قد يكون هناك عطل بمحرك الأقراص الثابتة. اتصل بشركة Dell (راجع "الاتصال بشركة Dell" في الصفحة 58) للحصول على المساعدة.

**Keyboard failure** (عطل بلوحة المفاتيح) — استبدل لوحة المفاتيح أو افحص الكابل لتتحقق من توصيله بإحكام.

**No boot device available** (لا يتوفر جهاز تمهيد) — لا يوجد قسم قابل للتمهيد على محرك الأقراص الثابتة أو أن كابل محرك الأقراص الثابتة غير مثبت بإحكام أو لا يوجد جهاز قابل للتمهيد.

- إذا كان محرك الأقراص الثابتة هو جهاز التمهيد المستخدم، فتأكد من توصيل الكابلات وتثبيت محرك الأقراص بشكل صحيح وتقسيمه كجهاز تمهيد.
- ادخل إلى إعداد النظام وتأكد من أن معلومات تتابع التمهيد صحيحة، (راجع دليل الخدمة على [support.dell.com/manuals](http://support.dell.com/manuals)).

**No timer tick interrupt** (عدم توقف مؤشر الموقت) — احتمال وجود عطل بإحدى شرائح لوحة النظام أو وجود عطل بلوحة النظام الرئيسية (راجع دليل الخدمة المتوفر على [support.dell.com/manuals](http://support.dell.com/manuals)) أو اتصل بشركة Dell (راجع "الاتصال بشركة Dell" بصفحة 58) للمساعدة.

## رسائل النظام

إذا تعرض الكمبيوتر لمشكلة أو أصابه عطل ما، فقد يعرض رسالة نظام ستساعدك على تحديد سبب المشكلة والإجراء الضروري لحلها.



**ملاحظة:** إذا لم تكن الرسالة التي ظهرت لك مدرجة في النماذج التالية، فراجع الوثائق الخاصة إما بنظام التشغيل أو البرنامج الذي كان قيد التشغيل عند ظهور هذه الرسالة أو قم بالاتصال بشركة Dell (راجع "الاتصال بشركة Dell" في صفحة رقم 58) للحصول على مساعدة.

**Alert! Previous attempts at booting this system have failed at checkpoint [nnnn]. For help in resolving this problem, please note this checkpoint and contact Dell**

**Technical Support** (تنبيه! فشلت محاولات سابقة عند تمهيد هذا النظام عند نقطة المراجعة [nnnn]). للمساعدة على حل هذه المشكلة، الرجاء تدوين نقطة المراجعة هذه والاتصال بقسم الدعم الفني التابع لشركة Dell) — فشل الكمبيوتر في استكمال إجراءات التمهيد ثلاث مرات متتالية بسبب نفس الخطأ. اتصل بشركة Dell (راجع "الاتصال بشركة Dell" في الصفحة 58) للحصول على المساعدة.

**CMOS checksum error** (خطأ في المجموع الاختباري لـ CMOS) أو ساعة تعيين الوقت الفعلي أعيد تعيينها أو تم تحميل الوضع الافتراضي لإعداد نظام الإدخال والإخراج الأساسي (BIOS) — احتمال حدوث عطل بلوحة النظام أو انخفاض في مستوى شحن بطارية ساعة الوقت الفعلي (RTC). استبدل البطارية (راجع دليل الخدمة على العنوان [support.dell.com/manuals](http://support.dell.com/manuals)) أو اتصل بشركة Dell للحصول على المساعدة (راجع "الاتصال بشركة Dell" في صفحة 58).

**CPU fan failure** (خلل بمروحة وحدة المعالجة المركزية) — حدث عطل ما بمروحة وحدة المعالجة المركزية (CPU). يلزم استبدال مروحة وحدة المعالجة المركزية (CPU). راجع دليل الخدمة على موقع الويب [support.dell.com/manuals](http://support.dell.com/manuals).

**Hard-disk drive failure** (عطل في محرك الأقراص الثابتة) — احتمال حدوث عطل في محرك الأقراص الثابتة أثناء إجراء الاختبار الذاتي عند بدء التشغيل (POST). اتصل بشركة Dell (راجع "الاتصال بشركة Dell" في الصفحة 58) للحصول على المساعدة.

**Hard-disk drive read failure** (عطل في القراءة بمحرك الأقراص الثابتة) — عطل محتمل في محرك الأقراص الثابتة أثناء إجراء اختبار تمهيد محرك الأقراص الثابتة. اتصل بشركة Dell (راجع "الاتصال بشركة Dell" في الصفحة 58) للحصول على المساعدة.

## موقع My Dell Downloads

 **ملاحظة:** قد لا يتوفر موقع الويب الخاص بخدمة My Dell Downloads في جميع المناطق.

لا تشمل بعض البرامج التي يتم تثبيتها مسبقًا على كمبيوتر Dell الجديد الذي بحوزتك على قرص مضغوط أو قرص DVD احتياطي. وهذه البرامج تتوفر على موقع الويب الخاص بخدمة My Dell Downloads. ومن موقع الويب هذا، يمكنك تنزيل البرامج المتاحة لإعادة تثبيتها أو إنشاء الوسائط الاحتياطية الخاصة بك.

للتسجيل واستخدام موقع الويب الخاص بخدمة My Dell Downloads:

1. تفضل بزيارة [DownloadStore.dell.com/media](http://DownloadStore.dell.com/media).
2. اتبع الإرشادات التي تظهر على الشاشة للتسجيل وتنزيل البرنامج.
3. أعد تثبيت البرنامج أو قم بإنشاء وسائط احتياطية للبرنامج لاستخدامها مستقبلاً.

**النسخ الاحتياطي والاسترداد** — تمتع بإنشاء وسائط الاسترداد وبدء تشغيل أداة الاسترداد وكذلك نسخ الملفات احتياطيًا عبر الإنترنت.

**عروض تحسين أداء النظام** — احصل على حلول البرامج والأجهزة التي ستساعد على تحسين أداء النظام لديك.

لمزيد من المعلومات حول **مركز الدعم الخاص بشركة Dell** ولتنزيل أدوات الدعم المتوفرة وتثبيتها، تفضل بزيارة [DellSupportCenter.com](http://DellSupportCenter.com).

# استخدام أدوات الدعم

## مركز الدعم الخاص بشركة Dell

الدعم الكامل الذي تحتاج إليه – وذلك من موقع واحد سهل الاستخدام.

يقدم **Dell Support Center** (مركز الدعم الخاص بشركة Dell) تنبيهات النظام وعروض تطوير الأداء ومعلومات النظام وارتباطات تقود إلى أدوات Dell الأخرى وخدمات التشخيص.

لبدء تشغيل التطبيق، انقر فوق **Start** (ابدأ)  ← **All**

**Programs** (كافة البرامج) ← **Dell** ← **Dell**

**Support Center** (مركز الدعم الخاص بشركة Dell) ←

**Launch Dell Support Center** (بدء تشغيل مركز الدعم الخاص بشركة Dell).

تعرض صفحة **مركز الدعم الخاص بشركة Dell** الرئيسية رقم طراز الكمبيوتر لديك ورقم الصيانة ورمز الخدمة السريعة وحالة الضمان وكذلك تنبيهات حول تحسين أداء الكمبيوتر.

كذلك، توفر الصفحة الرئيسية ارتباطات للوصول إلى ما يلي:

**أداة PC Checkup** — قم بإجراء تشخيصات على الأجهزة والتعرف على نوع البرنامج الذي يحتل مساحة ذاكرة كبيرة على محرك الأقراص الثابتة لديك وتعقب التغييرات التي يتم إجراؤها على الكمبيوتر لديك كل يوم.

## الأدوات المساعدة لأداة PC Checkup

- أداة **Drive Space Manager** لإدارة مساحة محرك الأقراص — تتمتع بإدارة محرك الأقراص الثابتة لديك باستخدام التصوير المرئي للمساحة التي يستهلكها كل نوع ملف.

- **محفوظات الأداء والتهينة** — تتمتع بمراقبة أحداث النظام والتغييرات التي يتم إجراؤها عليه على مر الوقت. وتقوم هذه الأداة المساعدة بعرض جميع عمليات فحص الأجهزة والاختبارات وتغييرات النظام والأحداث المهمة ونقاط الاستعادة في اليوم الذي وقعت فيه.

**معلومات مفصلة عن النظام** — قم بعرض معلومات مفصلة حول عمليات تهيئة الأجهزة وأنظمة التشغيل، وتتمتع بإمكانية الوصول إلى نسخ من عقود الخدمة ومعلومات الضمان وخيارات تجديد الضمان.

**الحصول على المساعدة** — تتمتع بمطالعة خيارات الدعم الفني من Dell ودعم العملاء والرحلات والتدريب والأدوات المتوفرة عبر الإنترنت ودليل المالك ومعلومات الضمان والأسئلة المتداولة، وما إلى ذلك.

في حالة مواجهة مشكلات أخرى متعلقة بالبرامج —

- قم بإنشاء نسخة احتياطية من الملفات على الفور.
  - استخدم برنامجاً للكشف عن الفيروسات لفحص محرك الأقراص الثابتة أو الأقراص المضغوطة.
  - احفظ أية ملفات أو برامج مفتوحة وأغلقها، ثم أوقف تشغيل الكمبيوتر من قائمة **Start** (ابدأ) .
  - راجع مستندات البرنامج أو اتصل بالجهة المصنعة لهذا البرنامج للحصول على المعلومات الخاصة باستكشاف المشكلات وحلها:
- تأكد من توافق البرنامج مع نظام التشغيل المثبت على الكمبيوتر المستخدم.
- تأكد أن الكمبيوتر الذي بحوزتك يفي بالحد الأدنى من متطلبات الأجهزة اللازمة لتشغيل البرنامج. راجع مستندات البرنامج للحصول على المعلومات.
- تأكد من تثبيت البرنامج وتهيئته بشكل صحيح.
- تحقق من عدم تعارض برامج تشغيل الأجهزة مع البرنامج.
- إذا لزم الأمر، فقم بإلغاء تثبيت هذا البرنامج ثم أعد تثبيته.
- اكتب أية رسائل خطأ تظهر على الشاشة لمساعدتك على استكشاف المشكلات وحلها عند الاتصال بشركة Dell.

## مشكلات البرامج وعدم الاستجابة

في حالة تعذر بدء تشغيل الكمبيوتر — تأكد من إحكام توصيل كابل الطاقة بالكمبيوتر ومأخذ التيار الكهربائي.

في حالة توقف أحد البرامج عن الاستجابة — قم بإنهاء تشغيل هذا البرنامج بالطريقة التالية:

1. اضغط على <Ctrl><Shift><Esc> في نفس الوقت.
2. انقر فوق **Applicatios** (تطبيقات).
3. انقر فوق البرنامج الذي توقف عن الاستجابة.
4. انقر فوق **End Task** (إنهاء المهمة).

في حالة تعطل أحد البرامج بشكل متكرر — راجع مستندات هذا البرنامج. وإذا لزم الأمر، فقم بإلغاء تثبيت هذا البرنامج وإعادة تثبيته مرة أخرى.

 **ملاحظة:** عادةً ما تشتمل البرامج على إرشادات التثبيت في الوثائق الخاصة بها أو على القرص المضغوط المرفق معها.

في حالة توقف الكمبيوتر عن الاستجابة أو ظهور شاشة زرقاء ثابتة —

⚠ **تنبيه:** قد تفقد البيانات إذا لم تتمكن من إيقاف تشغيل نظام التشغيل.

إذا لم تتمكن من الحصول على استجابة بالضغط على أحد المفاتيح في لوحة المفاتيح أو تحريك الماوس، فاضغط مع الاستمرار على زر الطاقة من 8 إلى 10 ثوانٍ على الأقل حتى يتوقف الكمبيوتر عن التشغيل، ثم أعد تشغيل الكمبيوتر.

في حالة تصميم أحد البرامج بحيث يعمل مع إصدار سابق من نظام التشغيل **Microsoft Windows** — قم بتشغيل **Program Compatibility Wizard** (معالج توافق البرامج). يقوم **Program Compatibility Wizard** (معالج توافق البرامج) بتهيئة البرنامج بحيث يتم تشغيله في بيئة مشابهة لإصدار سابق من نظام التشغيل **Microsoft Windows**.

لتشغيل **Program Compatibility Wizard** (معالج توافق البرامج):

1. انقر فوق **Start** (ابدأ)  ← **Control Panel** (لوحة التحكم) ← **Programs** (البرامج) ← **Run programs made for previous versions of Windows** (تشغيل برامج تم تصميمها لإصدارات سابقة من نظام التشغيل Windows).

2. في شاشة الترحيب، انقر فوق **Next** (التالي).

3. اتبع الإرشادات التي تظهر على الشاشة.

## في حالة مواجهة مشكلات أخرى متعلقة بالذاكرة —

- تأكد من اتباع إرشادات تركيب وحدة الذاكرة (راجع دليل الخدمة على العنوان [support.dell.com/manuals](http://support.dell.com/manuals)).
- تحقق من توافق وحدة الذاكرة مع الكمبيوتر. يدعم الكمبيوتر الذي تستخدمه وحدة ذاكرة DDR3. للحصول على مزيد من المعلومات حول نوع الذاكرة التي يدعمها الكمبيوتر الخاص بك، راجع "المواصفات" في صفحة 62.
- قم بتشغيل أداة Dell Diagnostics للتشخيصات (راجع "أداة Dell Diagnostics للتشخيصات" في الصفحة 40).
- أعد تركيب وحدات الذاكرة (راجع دليل الخدمة على العنوان [support.dell.com](http://support.dell.com)) لضمان اتصال الكمبيوتر بالذاكرة بنجاح.
- إذا استمرت المشكلة، فاتصل بشركة Dell (راجع "الاتصال بشركة Dell" في صفحة 58).

## مشكلات الذاكرة

إذا تلقيت رسالة تشير إلى عدم وجود سعة ذاكرة كافية —

- قم بحفظ أية ملفات مفتوحة وإغلاقها وإنهاء أية برامج مفتوحة لا تستخدمها، وذلك لترى هل ساعد هذا الإجراء في حل المشكلة أم لا.
- راجع مستندات البرنامج لمعرفة الحد الأدنى من متطلبات الذاكرة. إذا لزم الأمر، قم بتركيب وحدة ذاكرة إضافية (راجع دليل الخدمة على العنوان [support.dell.com/manuals](http://support.dell.com/manuals)).
- أعد تركيب وحدات الذاكرة (راجع دليل الخدمة على العنوان [support.dell.com](http://support.dell.com)) لضمان اتصال الكمبيوتر بالذاكرة بنجاح.
- إذا استمرت المشكلة، فاتصل بشركة Dell (راجع "الاتصال بشركة Dell" في صفحة 58).

في حالة مواجهة تداخل يعيق الاستقبال على الكمبيوتر — ثمة إشارة غير مرغوب بها تتسبب في حدوث تداخل من خلال مقاطعة الإشارات الأخرى أو حظرها. تتمثل بعض الأسباب المحتملة للتداخل فيما يلي:

- كابلات التمديد الخاصة بالطاقة ولوحة المفاتيح والماوس.
- توصيل عدة أجهزة بنفس مشترك الطاقة.
- توصيل العديد من مشتركات الطاقة بنفس مأخذ التيار الكهربائي.

في حالة إضاءة مصباح الطاقة بلون أبيض ثابت وعدم استجابة الكمبيوتر — قد تكون الشاشة غير موصلة بالكمبيوتر أو لم يتم تشغيلها.

- تأكد من توصيل الشاشة على نحو سليم وأوقف تشغيلها ثم أعد تشغيلها مرة أخرى.
- إذا استمرت المشكلة، فاتصل بشركة Dell (راجع "الاتصال بشركة Dell" في صفحة 58).

في حالة إضاءة مصباح الطاقة بلون كهربائي ثابت —

- الكمبيوتر في وضع السكون/الاستعداد أو ربما تكون هناك مشكلة ما في لوحة النظام أو في مصدر الطاقة.
- اضغط على أي مفتاح بلوحة المفاتيح، أو قم بتحريك الماوس المتصل أو اضغط على زر الطاقة لاستئناف التشغيل الطبيعي.
- إذا استمرت المشكلة، فاتصل بشركة Dell (راجع "الاتصال بشركة Dell" في صفحة 58).

في حالة وميض مصباح الطاقة بلون كهربائي — اكتشف

- الكمبيوتر خطأ ما أثناء إجراء الاختبار الذاتي عند بدء التشغيل (POST). قد تكون هناك مشكلة بلوحة النظام أو مصدر الطاقة.
- للحصول على المساعدة، اتصل بشركة Dell (راجع "الاتصال بشركة Dell" في الصفحة 58).



## مشكلات الطاقة

- في حالة انطفاء مصباح الطاقة — يعني هذا أن الكمبيوتر في وضع الإسبات أو إيقاف التشغيل أو لا يستقبل طاقة.
- اضغط على زر الطاقة. يستأنف الكمبيوتر التشغيل الطبيعي إذا كان في وضع إيقاف التشغيل أو الإسبات.
- أعد توصيل كابل الطاقة بموصل الطاقة الموجود على الكمبيوتر ومأخذ التيار الكهربائي.
- إذا كان الكمبيوتر متصلاً بمشترك طاقة، فتأكد أن هذا المشترك متّصل بمنفذ تيار كهربائي وأنه في وضع التشغيل.
- قم مؤقتاً بتجاوز أجهزة حماية الطاقة ومشتركات الطاقة وكابلات الإطالة للتحقق من بدء تشغيل الكمبيوتر بشكل صحيح.
- تأكد من عمل مأخذ التيار الكهربائي بشكل صحيح من خلال اختباره باستخدام جهاز آخر، كأحد المصاييح.
- تأكد من إضاءة مصباح مصدر الطاقة الموجود بالجانب الخلفي من الكمبيوتر. وإذا كان المصباح مطفأ، فقد تكون هناك مشكلة محتملة بمصدر الطاقة أو كابل الطاقة.
- إذا استمرت المشكلة، فاتصل بشركة Dell (راجع "الاتصال بشركة Dell" في صفحة 58).

## الاتصالات السلكية

في حال فقدان الاتصال بالشبكة — يكون كابل الشبكة تالفاً أو غير مثبت.

- افحص كابل الشبكة لتتأكد أنه متصل وغير تالف.
- يتيح لك مصباح سلامة الاتصال الموجود على موصل الشبكة المدمج إمكانية التحقق من أن الاتصال يعمل بشكل صحيح، كما يقدم معلومات حول حالة الاتصال على النحو التالي:
  - أخضر (على اليسار) — يوجد اتصال جيد بين شبكة بسرعة 10/100 ميجابت في الثانية وجهاز الكمبيوتر.
  - كهربائي (على اليسار) — يوجد اتصال جيد بين شبكة بسرعة 1000 ميجابت في الثانية والكمبيوتر.
  - مطفأ — لا يكتشف الكمبيوتر أي اتصال فعلي بالشبكة.
- ملاحظة: يُعد مصباح سلامة الاتصال الموجود على موصل الشبكة خاصاً باتصال الشبكة السلكية فقط. ولا يشير مصباح سلامة الاتصال إلى حالة الاتصالات اللاسلكية.



## مشكلات الشبكة

## الاتصالات اللاسلكية

في حالة فقدان الاتصال بالشبكة — يعني هذا أن الموجه اللاسلكي غير متصل بالإنترنت أو أنه قد تم تعطيل الاتصال اللاسلكي في الكمبيوتر.

- افحص الموجه اللاسلكي للتأكد أنه قيد التشغيل ومتصل بمصدر بياناتك (مودم الكابل أو لوحة وصل شبكة الاتصال).
- قم بإعادة إنشاء الاتصال بالموجه اللاسلكي (راجع "إعداد اتصال لاسلكي" في الصفحة 15).
- قد يتسبب التداخل بحظر الاتصال اللاسلكي لديك أو مقاطعته. حاول تغيير موضع الكمبيوتر ليصبح أقرب إلى الموجه اللاسلكي.

رمز الإشارة الصوتية	المشكلة المحتملة
واحد	احتمال حدوث عطل بلوحة النظام - حدث عطل في المجموع الاختباري لذاكرة القراءة فقط (ROM) بنظام الإدخال والإخراج الأساسي (BIOS)
اثنان	لم يتم اكتشاف ذاكرة وصول عشوائي (RAM) <b>ملاحظة:</b> إذا كنت قد قمت بتركيب وحدة الذاكرة أو استبدالها، فتأكد من استقرارها في موضعها بشكل صحيح.
ثلاثة	احتمال حدوث عطل بلوحة النظام — خطأ متعلق بمجموعة الشرائح
أربعة	فشل القراءة/الكتابة إلى ذاكرة الوصول العشوائي (RAM)
خمسة	عطل في ساعة الوقت الحقيقي
ستة	عطل في بطاقة الفيديو أو الشريحة
سبعة	عطل في المعالج

## حل المشكلات

### رموز إشارات التنبيه الصوتية

قد يصدر الكمبيوتر سلسلة من إشارات التنبيه الصوتية أثناء بدء تشغيله في حالة وجود أخطاء أو مشكلات بالكمبيوتر. ويتم تحديد المشكلات من خلال هذه السلسلة من الأصوات التي تسمى رموز إشارات التنبيه الصوتية. وإذا ما صدرت هذه الإشارات، فاكتب رمز إشارة التنبيه الصوتية واتصل بشركة Dell (راجع "الاتصال بشركة Dell" في الصفحة 58) للحصول على المساعدة.

ملاحظة: لاستبدال الأجزاء، راجع دليل الخدمة على العنوان [support.dell.com/manuals](http://support.dell.com/manuals)

يوفر هذا القسم معلومات حول استكشاف المشكلات وحلها للكمبيوتر الذي بحوزتك. إذا تعذر عليك حل المشكلة التي تواجهك باتباع الإرشادات التالية، فراجع "استخدام أدوات الدعم" في الصفحة 36 أو "الاتصال بشركة Dell" في الصفحة 58.

**تحذير:** لا ينبغي فك غطاء الكمبيوتر إلا بواسطة أفراد صيانة مدربين. راجع دليل الخدمة على العنوان [support.dell.com/manuals](http://support.dell.com/manuals) للحصول على إرشادات الصيانة المتقدمة.





- **DELL WEB** — يوفر معاينة لما يصل إلى أربع صفحات ويب مفضلة لديك. انقر أو اضغط على معاينة صفحة الويب لفتحها في مستعرض الويب.
- **VIDEO (فيديو)** — لعرض مقاطع الفيديو. يتيح لك تطبيق **CinemaNow** الاختياري إمكانية شراء الأفلام وعروض التلفاز أو استئجارها عندما تكون متصلاً بالإنترنت.
- **SHORTCUTS (اختصارات)** — يوفر إمكانية الوصول السريع إلى البرامج التي تستخدمها بشكل متكرر.
- **Web Tile** — يوفر معاينة لما يصل إلى أربع صفحات ويب مفضلة لديك. تسمح لك لوحة الويب بإضافة معاينة صفحة ويب أو تحريرها أو حذفها. انقر فوق معاينة صفحة الويب لفتحها في مستعرض الويب. كما يمكنك إنشاء لوحات ويب متعددة من خلال "معرض التطبيقات".

- فيما يلي التطبيقات المتاحة في برنامج **Dell Stage**:
- ملاحظة:** قد لا تتوفر بعض التطبيقات بناءً على التحديدات التي أجريتها عند شرائك للكمبيوتر.
- **MUSIC (الموسيقى)** — لتشغيل الموسيقى أو استعراض ملفات الموسيقى حسب الألبوم أو الفنان أو عنوان الأغنية. كما يمكنك الاستماع إلى محطات الراديو حول العالم عبر الإنترنت. كما يسمح لك تطبيق **Napster** الاختياري بتنزيل الأغاني عندما تكون متصلاً بالإنترنت.
  - **DOCUMENTS (المستندات)** — لإتاحة إمكانية الوصول السريع إلى مجلد **Documents** (المستندات) على الكمبيوتر لديك.
  - **PHOTO (صورة فوتوغرافية)** — لعرض الصور أو تنظيمها أو تحريرها. يمكنك إنشاء عروض شرائح ومجموعات من الصور وتحميلها إلى موقع **Facebook** أو **Flickr** عندما تكون متصلاً بالإنترنت.

## برنامج Dell Stage

يعمل برنامج Dell Stage على توفير إمكانية الوصول إلى وسائطك المفضلة وتطبيقاتك التي تدعم إمكانية اللمس المتعدد.

- ←  ابدأ) **Start** انقر فوق **Dell Stage**، انقر فوق **Start** (ابدأ) ←
- ← **All Programs** (كافة البرامج) ← **Dell Stage** ← **Dell Stage**.

 **ملاحظة:** يمكن تشغيل بعض التطبيقات الموجودة ببرنامج Dell Stage أيضًا عبر قائمة **All Programs** (كافة البرامج).

يمكنك تخصيص برنامج Dell Stage على النحو التالي:

- إعادة ترتيب اختصار التطبيق - حدد اختصار التطبيق واستمر في تحديده حتى يومض ثم اسحب اختصار التطبيق إلى أي موضع مطلوب في برنامج Dell Stage.
- التصغير — اسحب إطار برنامج Dell Stage إلى الجانب السفلي من الشاشة.
- التخصيص — حدد رمز الإعدادات ثم اختر الخيار المطلوب.

## خدمة DataSafe للنسخ الاحتياطي للبيانات عبر الإنترنت من Dell

 **ملاحظة:** قد لا تتوفر خدمة DataSafe للنسخ الاحتياطي عبر الإنترنت من Dell في جميع المناطق.

 **ملاحظة:** يوصى باستعمال اتصال يدعم النطاق الواسع للحصول على سرعات تحميل/تنزيل فائقة.

تُعد خدمة DataSafe للنسخ الاحتياطي للبيانات عبر الإنترنت من Dell بمثابة خدمة نسخ احتياطي واسترداد تلقائية تساعدك على حماية بياناتك وملفاتك الأخرى بالغة الأهمية من الحوادث الخطيرة للغاية مثل السرقة أو نشوب الحرائق أو الكوارث الطبيعية. ويمكنك الوصول إلى هذه الخدمة على الكمبيوتر الذي بحوزتك باستخدام حساب -محمي بكلمة مرور. لمزيد من المعلومات، تفضل بزيارة موقع الويب **DellDataSafe.com**.

لجدولة النسخ الاحتياطي:

1. انقر نقرًا مزدوجًا فوق رمز خدمة DataSafe للنسخ الاحتياطي عبر الإنترنت من Dell  في منطقة الإخطارات على سطح المكتب لديك.
2. اتبع الإرشادات التي تظهر على الشاشة.

## مميزات البرامج

### الإنتاجية والاتصال

يمكنك استخدام الكمبيوتر لإنشاء عروض تقديمية وكتيبات وبطاقات معايدة وإعلانات مطبوعة وجدول بيانات. كذلك، يمكنك تحرير الصور الفوتوغرافية الرقمية والصور وعرضها. لذا، تحقق من طلب الشراء الخاص بالبرامج المثبتة على الكمبيوتر لديك.

بعد الاتصال بالإنترنت، يمكنك الوصول إلى مواقع الويب وإعداد حساب بريد إلكتروني، فضلاً عن تحميل الملفات أو تنزيلها.

### الترفيه والوسائط المتعددة

يمكنك استخدام الكمبيوتر الذي بحوزتك لمشاهدة مقاطع الفيديو وممارسة الألعاب وإنشاء أقراص مضغوطة/أقراص DVD/أقراص Blu-ray Disc (اختيارية) خاصة بك والاستماع إلى الموسيقى والمحطات الإذاعية. وقد يدعم محرك الأقراص الضوئية تنسيقات متعددة لوسائط الأقراص، بما في ذلك الأقراص المضغوطة وأقراص DVD وأقراص Blu-ray Disc (اختيارية).



يمكنك تنزيل الصور وملفات الفيديو أو نسخها من الأجهزة المحمولة، مثل الكاميرات الرقمية والهواتف المحمولة. كذلك، توفر لك التطبيقات البرمجية الاختيارية إمكانية تنظيم وإنشاء ملفات الموسيقى والفيديو التي يمكن تسجيلها على قرص أو حفظها على منتجات محمولة مثل مشغلات MP3 والأجهزة الترفيهية المحمولة، أو تشغيلها وعرضها مباشرةً على أجهزة التلفاز وأجهزة العرض وأجهزة المسرح المنزلي المتصلة.



7

موصل ومصباح الشبكة — لتوصيل الكمبيوتر الذي بحوزتك بشبكة أو جهاز يدعم النطاق الواسع إذا كنت تستخدم شبكة سلكية. ويوضح المصباحان الموجودان بجوار الموصل حالة ونشاط اتصال الشبكة السلكي.

## موصلات اللوحة الخلفية

- 1  ستة موصلات **USB 2.0** — للتوصيل بأجهزة USB، مثل الماوس أو لوحة المفاتيح أو الطابعة أو محرك الأقراص الخارجي أو مشغل MP3.
- 2  موصل **HDMI** — للتوصيل بموصل HDMI الموجود على الشاشة أو التلفاز.
- 3  موصل **VGA** — للتوصيل بشاشة أو جهاز عرض.
- 4  موصل ميكروفون — للتوصيل بميكروفون من أجل التحدث الصوتي أو بكابل صوت لإدخال الصوت.
- 5  موصل خرج خط أمامي أيمن/أيسر — للتوصيل بمكبرات صوت أمامية يميني/يسرى.
- 6  موصل دخل خط — للتوصيل بأجهزة تسجيل أو تشغيل مثل الميكروفون أو مشغل شرائط الكاسيت أو مشغل الأقراص المضغوطة أو جهاز تسجيل الفيديو (VCR).

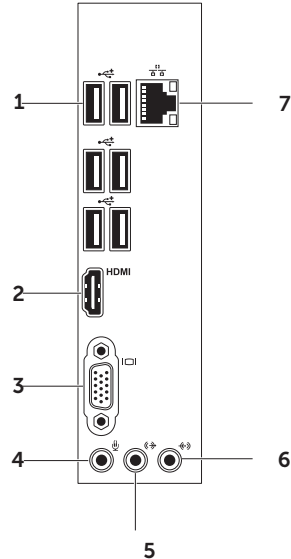



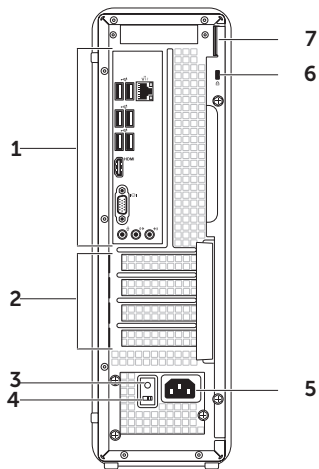

- 1 **موصلات اللوحة الخلفية** — لتوصيل أجهزة USB وأجهزة الصوت والفيديو والأجهزة الأخرى بالموصلات المناسبة.
- 2 **فتحات بطاقات التوسعة** — لإتاحة إمكانية الوصول إلى الموصلات الموجودة على أية بطاقات PCI Express تم تركيبها.
- 3 **مصباح مصدر الطاقة** — للإشارة إلى مدى توفر الطاقة لمصدر الطاقة.  
**ملاحظة:** قد لا يتوفر مصباح مصدر الطاقة على جميع أجهزة الكمبيوتر.
- 4 **مفتاح محدد الجهد الكهربائي** — للسماح بتحديد معدل الجهد الكهربائي الملائم لمنطقتك.
- 5 **موصل الطاقة** — لتوصيل الكمبيوتر بكابل الطاقة. وقد يختلف شكل هذا الموصل.
- 6 **فتحة كابل الأمان** — للسماح بتوصيل كابل أمان متوفر في السوق بجهاز الكمبيوتر.
- ملاحظة:** قبل قيامك بشراء كابل الأمان، تأكد من أنه يناسب فتحة كابل الأمان في الكمبيوتر الذي بحوزتك.
- 7 **حلقتا قفل** — للسماح بتوصيل قفل قياسي لمنع الوصول غير المصرح به إلى الأجزاء الداخلية للكمبيوتر الذي بحوزتك.

## مميزات الجانب الخلفي





- 7  مصباح نشاط محرك الأقراص الثابتة — يضيء عند قيام الكمبيوتر بقراءة البيانات أو كتابتها. يشير الضوء الأبيض الوامض إلى نشاط محرك الأقراص الثابتة.
-  تنبيه: لتجنب فقد البيانات، لا تقم أبداً بإيقاف تشغيل الكمبيوتر أثناء وميض مصباح نشاط محرك الأقراص الثابتة.

- 6 زر ومصباح الطاقة — يعمل على تشغيل الكمبيوتر أو إيقاف تشغيله عند الضغط عليه. يشير الضوء الموجود في وسط هذا الزر إلى حالة الطاقة على النحو التالي:
- مطفأً — الكمبيوتر في وضع إيقاف التشغيل أو الإسبات أو لا يستقبل طاقة.
  - ضوء أبيض ثابت — الكمبيوتر قيد التشغيل.
  - ضوء كهربائي ثابت — الكمبيوتر في وضع السكون/الاستعداد أو ربما تكون هناك مشكلة ما في لوحة النظام أو مصدر الطاقة. اتصل بشركة Dell (راجع "الاتصال بشركة Dell" في الصفحة 58) للحصول على المساعدة.
  - ضوء كهربائي وامض — ربما تكون هناك مشكلة ما بلوحة النظام أو مصدر الطاقة. اتصل بشركة Dell (راجع "الاتصال بشركة Dell" في الصفحة 58) للحصول على المساعدة.
- ملاحظة:** للحصول على معلومات حول مشكلات الطاقة، راجع "مشكلات الطاقة" في الصفحة 31.

- 1 **محرك الأقراص الضوئية** — يشغل أو يسجل الأقراص المضغوطة أو أقراص DVD أو أقراص Blu-ray (اختياري).
- 2 **قارئ بطاقات الوسائط** — يوفر طريقة سريعة وملائمة لعرض الصور الفوتوغرافية الرقمية والموسيقى وملفات الفيديو المخزنة على بطاقة الوسائط ومشاركتها.
- 3 **موصل سماعة الرأس** — لتوصيل الكمبيوتر بزوج من سماعات الرأس.
- ملاحظة:** لتوصيل الكمبيوتر بمكبر صوت أو نظام صوتي متصل بمصدر الطاقة، استخدم موصل خرج الخط الموجود بالجانب الخلفي من الكمبيوتر.
- 4 **موصل الميكروفون أو دخل الخط** — للتوصيل بميكروفون أو إدخال الإشارة لاستخدامها مع البرامج الصوتية.
- 5 **موصل USB 2.0** — للتوصيل بأجهزة USB، مثل الماوس أو لوحة المفاتيح أو الطابعة أو محرك الأقراص الخارجي أو مشغل MP3.

# استخدام الكمبيوتر المكتبي طراز Inspiron

يوفر هذا القسم معلومات حول الميزات المتوفرة بالكمبيوتر المكتبي طراز Inspiron الذي بحوزتك.

## مميزات الجانب الأمامي

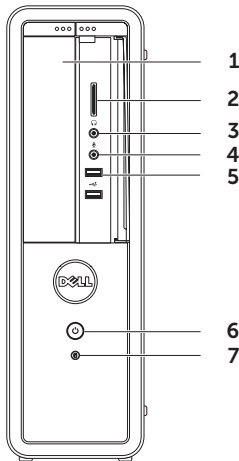



لإعداد الاتصال بالإنترنت:

1. قم بحفظ أية ملفات مفتوحة وإغلاقها وإنهاء أية برامج مفتوحة.
2. انقر فوق **Start** (ابدأ)  ← **Control Panel** (لوحة التحكم).
3. في مربع البحث، اكتب **network** (شبكة)، ثم انقر فوق **Network and Sharing Center** (مركز الشبكة والمشاركة) ← **Set up a new connection or network** (إعداد اتصال أو شبكة جديدة) ← **Connect to the Internet** (الاتصال بالإنترنت).

يظهر الإطار **Connect to the Internet** (الاتصال بالإنترنت).

-  **ملاحظة:** إذا كنت لا تعرف نوع الاتصال المطلوب تحديده، فانقر فوق **Help me choose** (المساعدة في الاختيار) أو اتصل بمزود خدمة الإنترنت (ISP) الذي تتعامل معه.
4. اتبع الإرشادات التي تظهر على الشاشة واستخدم معلومات الإعداد التي قام مزود خدمة الإنترنت (ISP) بتوفيرها لاستكمال الإعداد.



## إعداد الاتصال بالإنترنت

يختلف مزود خدمة الإنترنت (ISP) والعروض التي يوفرها باختلاف الدولة. لذا اتصل بمزود خدمة الإنترنت (ISP) الذي تتعامل معه لمعرفة العروض المتوفرة في دولتك.

إذا لم تتمكن من الاتصال بالإنترنت بينما كنت تتجس في الاتصال به في السابق، فيحتمل انتهاء خدمة مزود خدمة الإنترنت (ISP). ولذا، اتصل بمزود خدمة الإنترنت (ISP) لتتحقق من حالة الخدمة، أو حاول الاتصال بالإنترنت مرة أخرى لاحقاً.

قم بتحضير المعلومات الخاصة بمزود خدمة الإنترنت (ISP) الذي تتعامل معه. وإذا لم يكن لديك مزود خدمة إنترنت، فيمكن لمعالج **Connect to the Internet** (الاتصال بالإنترنت) مساعدتك في الحصول على أحد مزودي الخدمة.

## إعداد اتصال لاسلكي

 **ملاحظة:** لإعداد الموجه اللاسلكي، راجع المستندات المرفقة معه.

قبل أن تتمكن من استخدام اتصال الإنترنت اللاسلكي، يتعين عليك الاتصال بالموجه اللاسلكي لديك.

لإعداد الاتصال بموجه لاسلكي:

1. قم بحفظ أية ملفات مفتوحة وإغلاقها وإنهاء أية برامج مفتوحة.
2. انقر فوق **Start** (ابدأ)  ← **Control Panel** (لوحة التحكم).
3. في مربع البحث، اكتب **network** (شبكة)، ثم انقر فوق **Network and Sharing Center** (مركز الشبكة والمشاركة) ← **Connect to a network** (الاتصال بشبكة).
4. اتبع الإرشادات التي تظهر على الشاشة لاستكمال الإعداد.

## إعداد موالف التلفاز (اختياري)

 **ملاحظة:** قد تختلف إمكانية توفر موالف التلفاز تبعًا للمنطقة.

لإعداد موالف التلفاز:

1. قم بتوصيل كابل التلفاز/الهوائي الرقمي أو مهائئ الكابل بموصل دخل الهوائي الموجود بالكمبيوتر.

2. قم بتشغيل الكمبيوتر.

3. انقر فوق **Start** (ابدأ)  ← **All Programs** (كافة البرامج) ← **Windows Media Center** ← **Tasks** (المهام) ← **Settings** (الإعدادات) ← **TV** (التلفاز).

4. اتبع الإرشادات التي تظهر على الشاشة.

## الاتصال بالإنترنت (اختياري)

للاتصال بالإنترنت، تحتاج إلى استخدام مودم خارجي أو اتصال شبكة ومزود خدمة إنترنت (ISP).

إذا لم يكن مودم USB الخارجي أو مهائئ الشبكة المحلية اللاسلكية (WLAN) جزءًا من طلب الشراء الأصلي الذي تقدمت به، فيمكنك شراؤه من على موقع الويب [www.dell.com](http://www.dell.com).

### إعداد اتصال سلكي

- إذا كنت تستخدم اتصالاً هاتفيًا، فقم بتوصيل خط هاتفك بمودم USB الخارجي الاختياري وبموصل الهاتف الموجود على الحائط قبل إعداد اتصالاتك بالإنترنت.

- إذا كنت تستخدم اتصال DSL أو اتصال مودم الكابل/القمر الصناعي، فاتصل بمزود خدمة الإنترنت (ISP) أو موفر خدمة الهاتف المحمول الذي تتعامل معه للحصول على إرشادات الإعداد.

لإتمام عملية إعداد الاتصال السلكي بالإنترنت، اتبع الإرشادات الواردة في القسم "إعداد الاتصال بالإنترنت" في الصفحة 15.

لإنشاء وسائط استرداد النظام:

1. أدخل القرص أو وحدة USB في جهاز الكمبيوتر.
  2. انقر فوق **Start** (ابدأ)  ← **All Programs** (كافة البرامج) ← **Dell DataSafe Local Backup** (تطبيق للنسخ الاحتياطي المحلي للبيانات).
  3. انقر فوق **Create Recovery Media** (إنشاء وسائط الاسترداد).
  4. اتبع الإرشادات التي تظهر على الشاشة.
-  **ملاحظة:** للحصول على معلومات حول كيفية استرداد نظام التشغيل باستخدام وسائط استرداد النظام، راجع "وسائط استرداد النظام" في الصفحة 48.

## إنشاء وسائط استرداد النظام (موصى بها)

 **ملاحظة:** يُوصى بأن تقوم بإنشاء وسائط استرداد النظام بمجرد إعداد نظام التشغيل Microsoft Windows.

يمكن استخدام وسائط استرداد النظام لاستعادة جهاز الكمبيوتر لديك إلى حالة التشغيل التي كان عليها عندما قمت بشرائه مع الحفاظ على ملفات البيانات (دون الحاجة إلى قرص *Operating System* (نظام التشغيل)) في نفس الوقت. كما يمكنك استخدام وسائط استرداد النظام في حالة ما إذا تسببت التغييرات التي طرأت على الأجهزة أو البرامج أو برامج التشغيل أو غيرها من إعدادات النظام في ترك جهاز الكمبيوتر في حالة تشغيل غير مرغوب بها. ستحتاج إلى ما يلي لإنشاء وسائط استرداد النظام:

- تطبيق Dell DataSafe Local Backup للنسخ الاحتياطي المحلي للبيانات
- وحدة USB بسعة تبلغ 8 جيجابايت كحد أدنى أو قرص DVD-R/DVD+R/Blu-ray Disc

 **ملاحظة:** لا يدعم تطبيق Dell DataSafe Local Backup للنسخ الاحتياطي المحلي للبيانات الأقراص القابلة لإعادة الكتابة.

## إعداد نظام التشغيل

تتم تهيئة كمبيوتر Dell الذي بحوزتك مسبقاً باستخدام نظام التشغيل Microsoft Windows. ولإعداد نظام التشغيل Windows للمرة الأولى، اتبع الإرشادات التي تظهر على الشاشة. وهذه الإرشادات إلزامية وقد تستغرق بعض الوقت لإكمالها. وستنقلك شاشات إعداد نظام التشغيل Windows عبر العديد من الإجراءات التي تتضمن قبول اتفاقيات الترخيص وتعيين التفضيلات وإعداد الاتصال بالإنترنت.

**تنبيه:** تجنب مقاطعة عملية إعداد نظام التشغيل. فقد يتسبب ذلك في جعل الكمبيوتر لديك غير قابل للاستخدام، ومن ثم ستضطر إلى إعادة تثبيت نظام التشغيل.

**ملاحظة:** للحصول على الأداء الأمثل من الكمبيوتر الذي بحوزتك، يوصى بتنزيل أحدث أنظمة الإدخال والإخراج الأساسية (BIOS) وبرامج التشغيل الخاصة بالكمبيوتر الذي بحوزتك وتثبيتها عليه، والمتوفرة على موقع الويب [support.dell.com](http://support.dell.com).

**ملاحظة:** لمزيد من المعلومات حول نظام التشغيل ومزاياه، انتقل إلى موقع الويب [support.dell.com/MyNewDell](http://support.dell.com/MyNewDell).

## اضغط على زر الطاقة

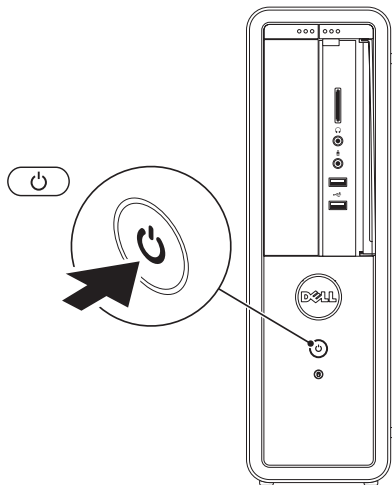

## توصيل كابل الطاقة

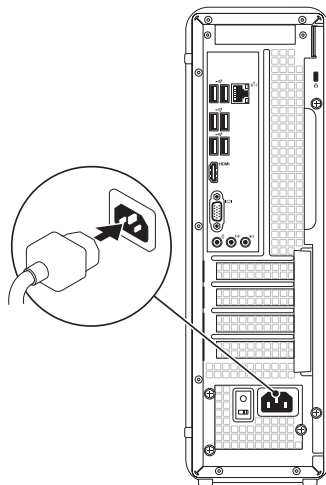

## توصيل كابل الشبكة (اختياري)

لا يلزم توفر اتصال بالشبكة لإكمال عملية إعداد الكمبيوتر، ولكن إذا توفر لديك حاليًا اتصال بالشبكة أو بالإنترنت يستخدم وصلة كابل (مثل جهاز يدعم النطاق الواسع أو مقبس إيثرنت Ethernet)، فيمكنك توصيله الآن.





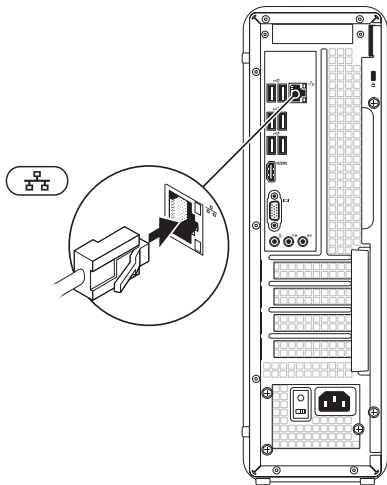

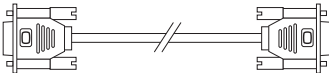
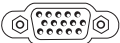

**ملاحظة:** لا تستخدم سوى كابل إيثرنت (موصل RJ45) للتوصيل بموصل الشبكة. ولا تقم بتوصيل كابل هاتف (موصل RJ11) بموصل الشبكة.

لتوصيل الكمبيوتر الذي بحوزتك بشبكة أو جهاز يدعم النطاق الواسع، قم بتوصيل أحد طرفي كابل الشبكة إما بمنفذ شبكة أو جهاز يدعم النطاق الواسع. وقم بتوصيل الطرف الآخر لكابل الشبكة بموصل الشبكة (موصل RJ45) الموجود على اللوحة الخلفية للكمبيوتر. ومن ثم يصدر صوت يدل على أن كابل الشبكة قد تم توصيله بإحكام.



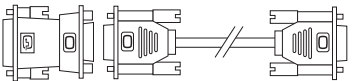
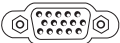

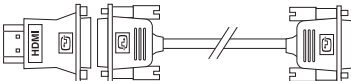
راجع الجدول التالي لتتعرف على الموصلات الموجودة على جهاز الكمبيوتر والشاشة لديك.

نوع التوصيل	الكمبيوتر	الكابل	الشاشة
VGA إلى VGA (كابل VGA)	IOI		
DVI إلى DVI (كابل DVI)			
VGA إلى DVI (مهايئ DVI إلى VGA + كابل VGA)			
HDMI إلى HDMI (كابل HDMI)	HDMI		
DVI إلى HDMI (مهايئ HDMI إلى DVI + كابل DVI)	HDMI		



## توصيل الشاشة

إذا كنت قد قمت بشراء بطاقة رسومات منفصلة اختيارية، فقم بتوصيل الشاشة باستخدام الموصل الموجود على بطاقة الرسومات المنفصلة. وإلا، فقم بتوصيل الشاشة باستخدام إما موصل VGA أو HDMI مدمج.

**ملاحظة:** يتم تعطيل الموصلين VGA و HDMI المدمجين إذا كان جهاز الكمبيوتر لديك يحتوي على بطاقة رسومات منفصلة.

استخدم الكابل الملائم وفقاً للموصلات المتوفرة بالكمبيوتر والشاشة لديك. قد تحتاج إلى استخدام مهايئ ملائم (مهايئ DVI إلى VGA أو مهايئ HDMI إلى DVI) لتوصيل الشاشة لديك ببطاقة الرسومات المنفصلة إذا كان الموصل الموجود بالشاشة مختلفاً عن بطاقة الرسومات المنفصلة.

يمكنك شراء مهايئ DVI إلى VGA ومهايئ HDMI إلى DVI وأي كابلات HDMI أو DVI إضافية من موقع الويب [www.dell.com](http://www.dell.com).

**ملاحظة:** عند توصيل الكمبيوتر بشاشة واحدة، قم بتوصيل هذه الشاشة بموصل "واحد فقط" من الموصلات الموجودة بالكمبيوتر.

**ملاحظة:** يدعم جهاز الكمبيوتر لديك ميزة الشاشات المتعددة من Intel (يتم تعطيلها بشكل افتراضي). وتسمح لك هذه الميزة بتوصيل الكمبيوتر لديك بأكثر من شاشة واحدة في آن واحد. ولتتمكن هذه الميزة، قم بالدخول إلى الأداة المساعدة لإعداد النظام (BIOS) وضبط ميزة الشاشات المتعددة من Intel على Auto (تلقائي) في قسم التهيئة المتقدمة لبطاقة الرسومات.

## قبل إعداد الكمبيوتر

عند وضع الكمبيوتر، تأكد من ضمان سهولة الوصول إلى مصدر الطاقة وتوفير تهوية كافية وسطح مستوي لوضع الكمبيوتر عليه. قد تتسبب إعاقة تدفق الهواء حول الكمبيوتر في جعله عرضة للسخونة الزائدة. ولتجنب السخونة الزائدة، تأكد من ترك مسافة لا تقل عن 10.2 سم (4 بوصة) من الجانب الخلفي للكمبيوتر و5.1 سم (2 بوصة) على الأقل من كافة الجوانب الأخرى. ولا يجب مطلقاً وضع الكمبيوتر في مكان مغلق، كخزانة أو درج عندما يكون قيد التشغيل.

# إعداد الكمبيوتر المكتبي طراز Inspiron

يوفر هذا القسم معلومات عن إعداد الكمبيوتر المكتبي طراز Inspiron 620s من Dell.

 تحذير: قبل الشروع في اتخاذ أي إجراء من الإجراءات الموضحة في هذا القسم، اقرأ إرشادات السلامة الواردة مع الكمبيوتر الخاص بك. ولمزيد من المعلومات حول أفضل ممارسات السلامة، راجع الصفحة الرئيسية الخاصة بالتوافق مع الإشعارات التنظيمية على العنوان [www.dell.com/regulatory\\_compliance](http://www.dell.com/regulatory_compliance)



67	الملحق،	43	استعادة نظام التشغيل
67	معلومات عن NOM، أو المعيار المكسيكي الرسمي (في المكسيك فقط).	44	استعادة النظام
68	الفهرس	44	تطبيق DataSafe Local Backup للنسخ الاحتياطي المحلي للبيانات من Dell
		45	وسائط استرداد النظام
		48	استعادة النسخ الأصلية للبيانات من Dell
		49	الوصول إلى التعليمات
		51	الدعم الفني وخدمة العملاء.
		52	DellConnect
		52	الخدمات عبر الإنترنت.
		53	خدمة حالة طلب الشراء المشغلة تلقائيًا
		54	معلومات المنتج.
		54	إرجاع العناصر لإصلاحها بموجب الضمان أو رد ثمنها.
		55	قبل الاتصال
		56	الاتصال بشركة Dell
		58	العثور على المزيد من المعلومات والموارد.
		60	المواصفات
		62	

# المحتويات

27	خدمة DataSafe للنسخ الاحتياطي للبيانات عبر الإنترنت من Dell
27	برنامج Dell Stage
<b>29</b>	<b>حل المشكلات</b>
29	رموز إشارات التنبيه الصوتية
30	مشكلات الشبكة
31	مشكلات الطاقة
33	مشكلات الذاكرة
34	مشكلات البرامج وعدم الاستجابة
<b>36</b>	<b>استخدام أدوات الدعم</b>
36	مركز الدعم الخاص بشركة Dell
37	موقع My Dell Downloads
38	رسائل النظام
40	أداة استكشاف مشكلات الأجهزة وحلها
40	أداة Dell Diagnostics للتشخيصات

<b>5</b>	<b>إعداد الكمبيوتر المكتبي طراز Inspiron</b>
6	قبل إعداد الكمبيوتر
7	توصيل الشاشة
9	توصيل لوحة المفاتيح والماوس
10	توصيل كابل الشبكة (اختياري)
11	توصيل كابل الطاقة
11	اضغط على زر الطاقة
12	إعداد نظام التشغيل
13	إنشاء وسائط استرداد النظام (موصى بها)
14	إعداد موافق التلغز (اختياري)
14	الاتصال بالإنترنت (اختياري)
<b>18</b>	<b>استخدام الكمبيوتر المكتبي طراز Inspiron</b>
18	ميزات الجانب الأمامي
22	ميزات الجانب الخلفي
24	موصلات اللوحة الخلفية
26	ميزات البرامج

## الملاحظات والتنبيهات والتحذيرات

-  ملاحظة: تشير كلمة "ملاحظة" إلى معلومات مهمة تساعدك على الاستفادة من الكمبيوتر الذي بحوزتك بشكل أفضل.
-  تنبيه: تشير كلمة "تنبيه" إما إلى احتمال تلف الأجهزة أو فقدان البيانات كما تعلمك بكيفية تجنب المشكلة.
-  تحذير: تشير كلمة "تحذير" إلى احتمال حدوث تلف بالممتلكات أو إصابة شخصية أو الوفاة.

المعلومات الواردة بهذا المستند عرضة للتغيير دون إشعار.

حقوق النشر © لعام 2011 لشركة Dell Inc. جميع الحقوق محفوظة.

يُحظر تمامًا نسخ هذه المواد بأية طريقة كانت دون الحصول على إذن كتابي من شركة Dell Inc.

العلامات التجارية المستخدمة في هذا النص: Dell™ وDell شعار وDELL وInspiron™ وSolution Station™ وDellConnect™ هي علامات تجارية لشركة Dell Inc. وُعدّ Intel® وCeleron® وPentium® علامات تجارية مسجلة وُعدّ Core™ علامة تجارية لشركة Intel Corporation في الولايات المتحدة ودول أخرى، وتعدّ كل من Microsoft® وWindows® وشعار زر start (أبدأ) في نظام التشغيل Windows إما علامات تجارية أو علامات تجارية مسجلة لشركة Microsoft Corporation في الولايات المتحدة و/أو دول أخرى، وُعدّ Blu-ray Disc™ علامة تجارية لشركة Blu-ray Disc Association، كما تُعدّ Bluetooth® علامة تجارية مسجلة مملوكة لشركة Bluetooth SIG, Inc. وتستخدمها شركة Dell بموجب ترخيص.

وقد يتم استخدام العلامات التجارية والأسماء التجارية الأخرى الموجودة في هذا المستند للإشارة إما إلى الكيانات التي تدعى حقها في ملكية هذه العلامات والأسماء أو إلى منتجاتها. تخلي شركة Dell Inc. مسؤوليتها عن أية مصلحة في ملكية العلامات التجارية والأسماء التجارية بخلاف تلك الخاصة بها.

# INSPIRON™

دليل الإعداد

النوع التنظيمي: D06D001

الطراز التنظيمي: D06D





# INSPIRON™

دليل الإعداد



YOURS IS HERE